



WOOD TRICK®
A NEW WORLD OF ART

RU Внимание! **UKR** Увага! **ENG** Attention! **DEU** Achtung! **FRA** Attention! **POL** Uwaga! **SPA** Atención! **ITA** Attenzione!

Wood Trick
A NEW WORLD OF ART



RU Не поджигать! **UKR** Не підпалювати! **ENG** Do not set fire to it! **DEU** Nicht anzünden! **FRA** Ne pas allumer! **POL** nie podpalaj! **SPA** No prender fuego! **ITA** Non dare fuoco!



RU Осторожно! Острые детали! **UKR** Обережно! Гострі деталі! **ENG** Caution! Sharp parts! **DEU** Vorsichtig! Scharfe Details! **FRA** Attention Détails tranchants! **POL** Uwaga! Ostre szczegóły! **SPA** Cuidado! Piezas cortantes! **ITA** Attenzione! Dettagli nitidi!

RU Рекомендация: если возникли сложности при скреплении деталей, обработайте зубочистки парафином. **UKR** Рекомендація: якщо виникли складнощі при скріпленні деталей, обробіть зубочистки парафіном. **ENG** Recommendation: if you have difficulty in connecting parts, treat toothpicks with paraffin. **DEU** Empfehlung: Wenn Sie Schwierigkeiten haben, Teile zu verbinden, behandeln Sie Zahnstocher mit Paraffin. **FRA** Recommandation: si vous avez des difficultés pièces de fixation, traitez les cure-dents avec de la paraffine. **POL** Zalecenie: jeśli masz trudności z połączeniem części, obsługiwać wykałaczki parafiną. **SPA** Recomendación: si tiene dificultades para fijar piezas, trate mondadientes con parafina. **ITA** Raccomandazione: in caso di difficoltà nel fissare le parti, trattare gli stuzzicadenti con paraffina.

RU Конструктор не требует применения клея. **UKR** Конструктор не вимагає застосування клею. **ENG** The assembling of constructor does not require to use glue. **DEU** Für die Montage des Konstruktors ist kein Klebstoff erforderlich. **FRA** Aucune colle n'est nécessaire pour monter le constructeur. **POL** Montaż konstruktora odbywa się bez kleju. **SPA** El montaje constructor no requiere el uso de pegamento. **ITA** L'assemblaggio non richiede l'uso di colla.

RU Хрупкие детали! При извлечении элементов конструктора из карты будьте аккуратны! **UKR** Крихкі деталі! Під час вилучення конструктора з карти будьте обережні! **ENG** Fragile details! Be careful when removing the constructor from the card! **DEU** Zerbrechliche Details! Seien Sie vorsichtig, wenn Sie den Konstruktor von der Karte entfernen! **FRA** Détails fragiles! Faites attention en retirant les éléments de la construction de la carte! **POL** Kruche szczegóły! Przedmioty należy wyjmować z karty ostrożnie! **SPA** Detalles frágiles! Sea prudente al sacar elementos de mecano del tarjeta! **ITA** Dettagli fragili! Gli elementi vanno estratti dalla scheda con cautela!

RU Все элементы входящие в зацепление необходимо зачистить наждачной бумагой и смазать парафином. **UKR** Всі елементи, що входять у зачеплення необхідно зачистити наждачним папером і змастити парафіном. **ENG** All elements that interlock must be sanded with sandpaper and greased with paraffin. **DEU** Alle eingreifenden Teile müssen mit Sandpapier gereinigt und mit Paraffin eingefettet werden. **FRA** Il faut nettoyer tous les éléments de l'accrochage à l'aide du papier-meri et les traiter avec de la paraffine. **POL** Wszystkie zaczepione elementy należy oczyścić papierem ściernym i nasmarować parafiną. **SPA** Todos los elementos que se enganchan deben limpiarse con papel de lija y engrasarse con parafina. **ITA** Tutti gli elementi agganciati devono essere puliti con carta vetrata e ingrassati con paraffina.

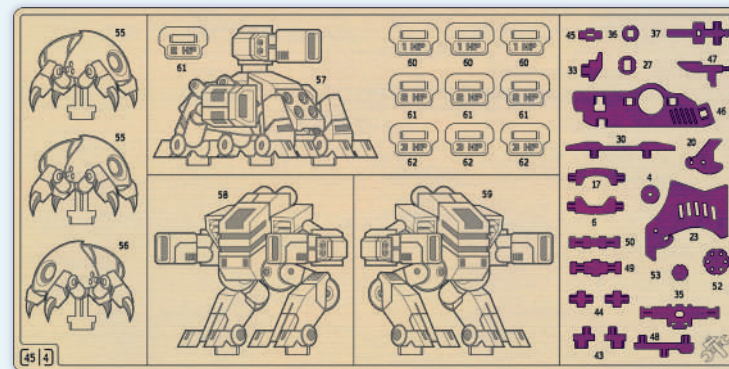

RU Запасные части. **UKR** Запасні деталі. **ENG** Spare parts. **DEU** Ersatzteile. **FRA** Pièces de rechange. **POL** Części zamienne. **SPA** Repuestos. **ITA** Pezzi di ricambio. **TUR** Yedek parçalar.

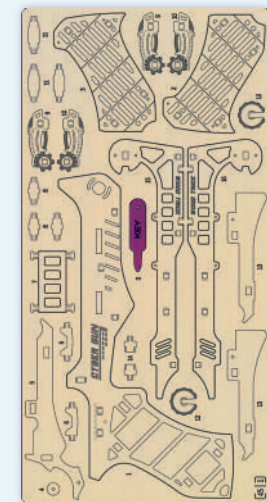
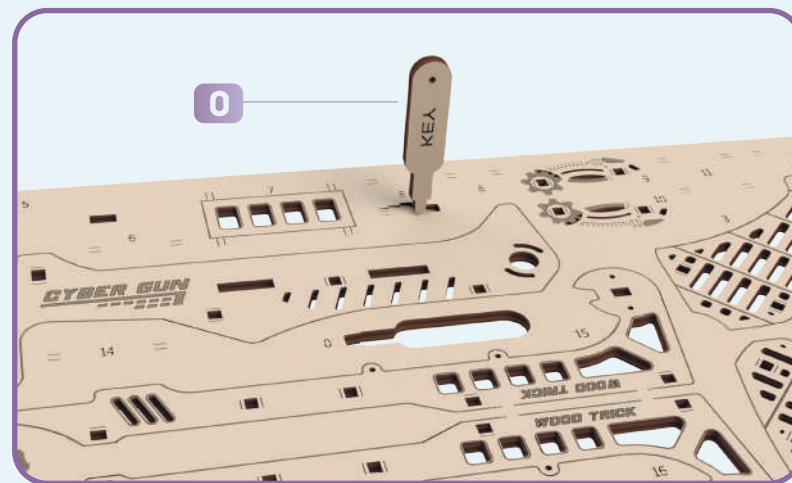

RU Вспомогательный инструмент для сборки или измерения расстояний. **UKR** Допоміжний інструмент для збірки або вимірювання відстаней. **ENG** Auxiliary tool for assembling or measuring distances. **DEU** Hilfswerkzeug zum Montieren oder Messen von Abständen. **FRA** Outil auxiliaire pour assembler ou mesurer des distances. **POL** Narzędzie pomocnicze do montażu lub pomiaru odległości. **SPA** Herramienta auxiliar para ensamblar o medir distancias. **ITA** Strumento ausiliario per l'assemblaggio o la misurazione delle distanze.

RU Условные обозначения. UKR Умовні позначення. ENG Symbolic notations. DEU Erläuterungen. FRA Légende. POL Notacje symboliczne. SPA Notaciones simbólicas. ITA Notazioni simboliche.

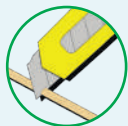

RU Отрезать зубочистку. UKR Відрізати зубочистку. ENG Cut off a toothpick. DEU Schneiden Sie einen Zahnstocher ab. FRA Couper la cure-dent. POL Odetni wykałaczkę. SPA Cortar un palillo de dientes. ITA Tagliare lo stecchino.

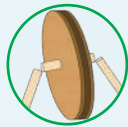

RU Обломать с двух сторон. UKR Обломати з двох сторін. ENG Break off from both sides. DEU Brechen Sie einen Zahnstocher auf beiden Seiten ab. FRA Casser un cure-dent des deux côtés. POL Oblomaj wykałaczkę po obu stronach. SPA Romper un palillo de dientes en ambos lados. ITA Rompere uno stecchino su entrambi i lati.

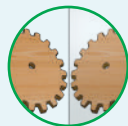

RU Сборка в зеркальном отражении. UKR Збірка в дзеркальному відображенні. ENG Assembly in mirror reflection. DEU Montage in Spiegelreflexion. FRA Assemblage en réflexion spéculaire. POL Montaż w odbiciu lustrzanym. SPA Montaje en reflexión especular. ITA Assemblaggio in riflessione speculare.



RU Удалить заусеницы. UKR Видалити задирки. ENG Remove burrs. DEU Niednägel entfernen. FRA Enlever les bavures. POL Usuń zadziory. SPA Quitar rebabas. ITA Eliminare le bave. TUR Çapakları temizle.



RU Деталь должна свободно вращаться. UKR Деталь повинна вільно обертатися. ENG The part must rotate freely. DEU Das detail muss sich frei drehen. FRA L'élément doit tourner librement. POL Część powinna swobodnie obracać się. SPA La pieza debe girar libremente. ITA Il dettaglio deve ruotare liberamente.

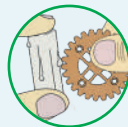

RU Смазать парафином. UKR Змастити парафіном. ENG Lubricate with paraffin. DEU Mit dem Paraffin schmieren. FRA Lubrifier à la paraffine. POL Nasmaruj parafiną. SPA Lubricar con parafina. ITA Lubrificare con paraffina.

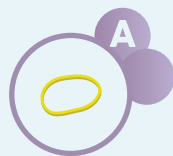

RU Маленькая резинка. UKR Маленька резинка. ENG Little rubber band. DEU Kleines Gummiband. FRA Petit élastique. POL Mała guma. SPA De goma pequena. ITA Piccola gomma.

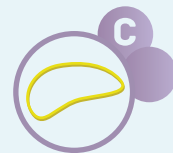

RU Большая резинка. UKR Велика резинка. ENG Large rubber band. DEU Großes Gummiband. FRA Grand élastique. POL Duża gumka. SPA Tira de goma grande. ITA Gomma grande. TUR Büyük lastik.



RU Обратит внимание! UKR Звернути увагу! ENG Note! DEU Aufgepasst! FRA Faites attention! POL Uwaga! SPA ¡Presta atención! ITA Presta attenzione!



RU Ввести механизм. UKR Звести механізм. ENG Start the mechanism. DEU Starten Sie den Mechanismus. FRA Démarrer le mécanisme. POL Zapusc mechanizm. SPA Dar vuelta el mecanismo. ITA Avvia il meccanismo.



RU Рычаг пуска. UKR Важіль пуску. ENG Start lever. DEU Starthebel. FRA Levier de démarrage. POL Dźwignia rozruchu. SPA Palanca de arranque. ITA Leva di avviamento.



RU Сборка окончена. UKR Збірка закінчена. ENG Assembly is completed. DEU Montage abgeschlossen. FRA Assemblée terminée. POL Montaż zakończony. SPA Ensamblaje completada. ITA L'assemblaggio è finito.



RU		SP	
Проблемы:	Возможные причины и устранение:	Problemas:	Posibles causas y su eliminación:
Пистолет не стреляет	Проверьте целостность деталей №20, №37, в случае повреждения - заменить детали.	Pistola no dispara	Verifique la integridad de las piezas número 20 y 37, en caso de falla reemplace las piezas.
Повреждены резинки в пистолете либо в обойме	Удалить поврежденные резинки и заменить на новые, входящие в комплект. Смотрите страницы 5,9,18 в инструкции.	Falla de goma en pistola o en la engastadura	Retire la goma fallada y replácela por la nueva suministrada en el kit. Mire las páginas 5, 9, 18 del reglamento.
Внимание! Для корректной работы данной модели, необходимо при сборке тщательно зачищать и смазывать парафином все трущиеся детали.		¡Atención! Para el funcionamiento apropiado de este modelo, durante el montaje hace falta llevar a cabo cuidadosamente la limpieza y lubricación de todas las piezas de fricción con parafina.	
UA		ITL	
Проблеми:	Можливі причини та шляхи їх подолання:	Problemi:	Possibili cause e loro eliminazione:
Пістолет не стріляє	Перевірте цілісність деталей №20, №37, у разі пошкодження - замініть деталі.	Pistola non spara	Controllare l'integrità delle parti n. 20, n. 37; in caso di danni, sostituire le parti.
Пошкоджено резинки в пістолеті або в обоймі	Видалити пошкоджені резинки і замінити на нові, що входять до комплекту. Дивіться сторінки 5,9,18 в інструкції.	Elastici danneggiati nella pistola o nel caricatore	Rimuovere gli elastici danneggiati e sostituirli con quelli nuovi inclusi nel kit. Vedere le pagine 5, 9, 18 delle istruzioni.
Увага! Для коректної роботи даної моделі, необхідно при збірці ретельно зачищати і змащувати парафіном усі деталі, що труться.		Attenzione! Per il corretto funzionamento di questo modello, è necessario pulire e lubrificare accuratamente tutte le parti di sfregamento con paraffina durante il montaggio.	
EN		DE	
Problems:	Possible causes and their elimination:	Probleme:	Mögliche Ursachen und deren Beseitigung:
The gun does not shoot	Check integrity of the parts No. 20, No. 37, in case of damage – replace them.	Pistole schießt nicht	Überprüfen Sie die Unversehrtheit der Teile Nr. 20, Nr. 37; bei Beschädigung die Teile austauschen.
Rubber bands in the gun or in the clip are damaged	Remove damaged rubber bands and replace with new ones that are included in a package. See pages 5, 9, 18 in the instructions.	Beschädigte Radiergummis in der Pistole oder im Patronenstreifen	Entfernen Sie beschädigte Gummibänder und ersetzen Sie sie durch neue, die im Kit enthalten sind. Siehe Seiten 5, 9 und 18 des Handbuchs.
Warning! For correct work of this model, all rubbing parts must be thoroughly cleaned and greased with paraffin wax at assembly.		Warnung! Um einen ordnungsgemäßen Betrieb dieses Modells zu gewährleisten, reinigen und schmieren Sie alle Teile, die während der Montage möglicherweise durch Paraffin reiben, gründlich.	
FR		PL	
Problèmes:	Causes possibles et leur élimination:	Problemy:	Możliwe przyczyny i ich eliminacja:
Le pistolet ne tire pas	Vérifier l'intégrité des pièces n° 20, n° 37, remplacer les pièces ; en cas de défaillance.	Pistolet nie strzela	Sprawdzić integralność części nr 20, nr 37; w przypadku uszkodzenia wymienić części.
Les gommés endommagées dans le pistolet ou le chargeur	Retirez les gommés endommagés et remplacez-les par de nouveaux inclus dans le kit. Voir pages 5, 9, 18 dans les instructions.	Uszkodzone gumki w pistolecie lub pasek naboju	Usunąć uszkodzone gumki i zastąpić je nowymi zawartymi w zestawie. Zobacz strony 5, 9, 18 instrukcji.
Attention ! Pour le bon fonctionnement de ce modèle, il est nécessaire de nettoyer et lubrifier soigneusement toutes les pièces en contact avec de la paraffine lors du montage.		Uwaga! Aby zapewnić prawidłowe działanie tego modelu, podczas montażu należy dokładnie wyczyścić i nasmarować wszystkie części trące parafiną.	

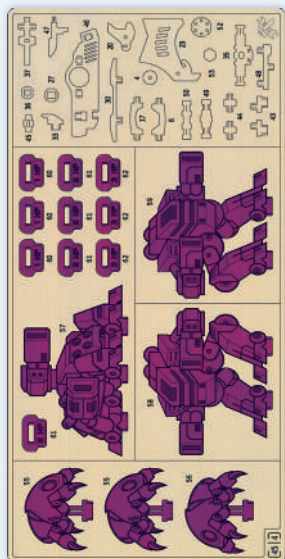
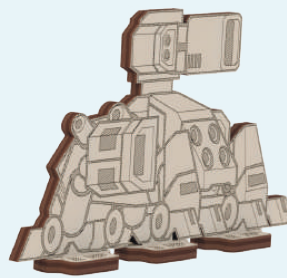
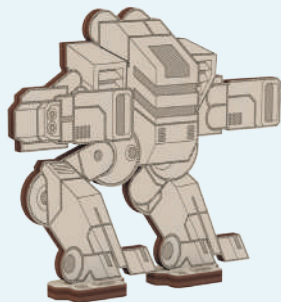
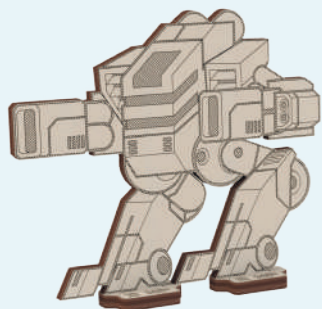
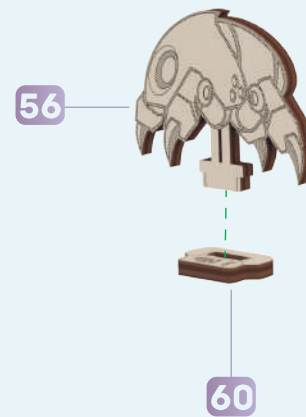
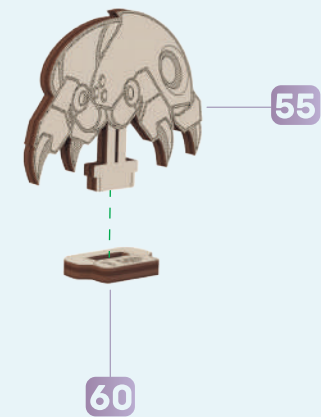
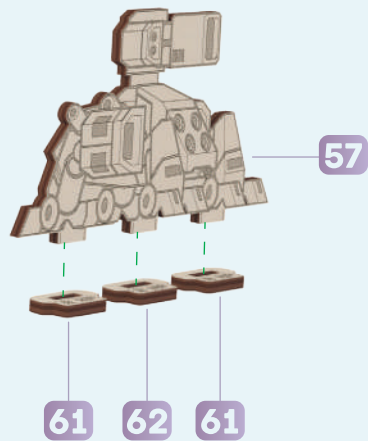
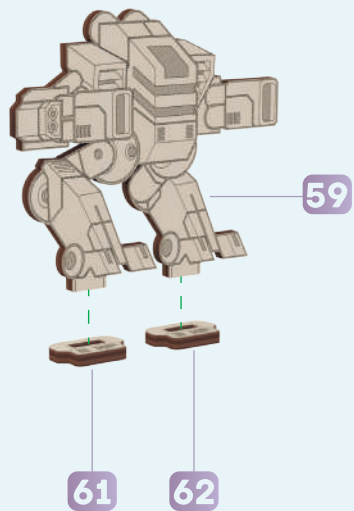
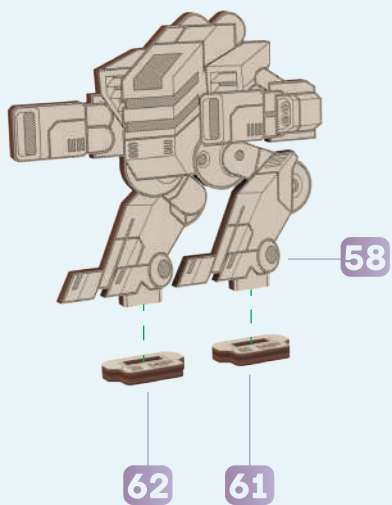

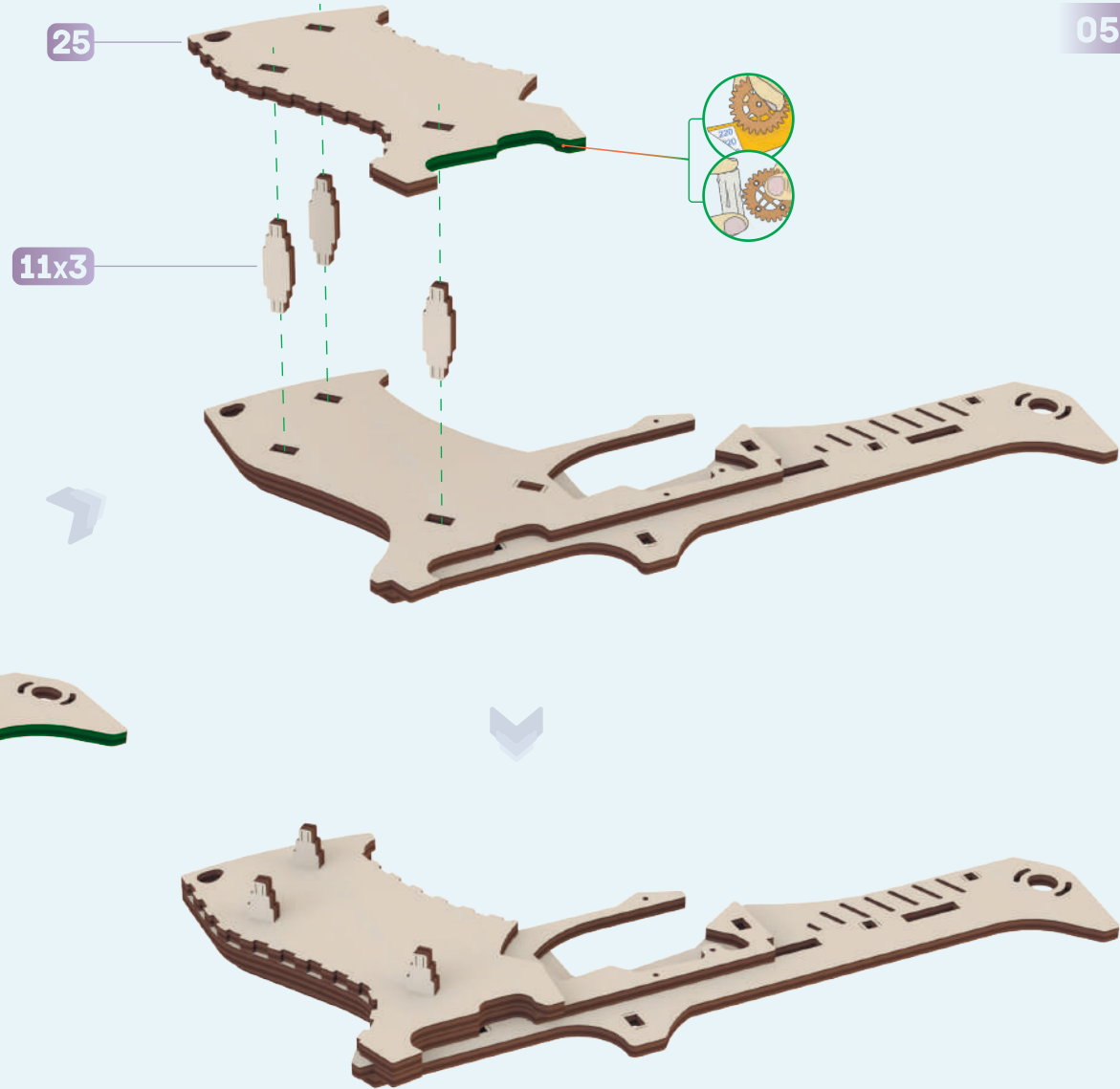
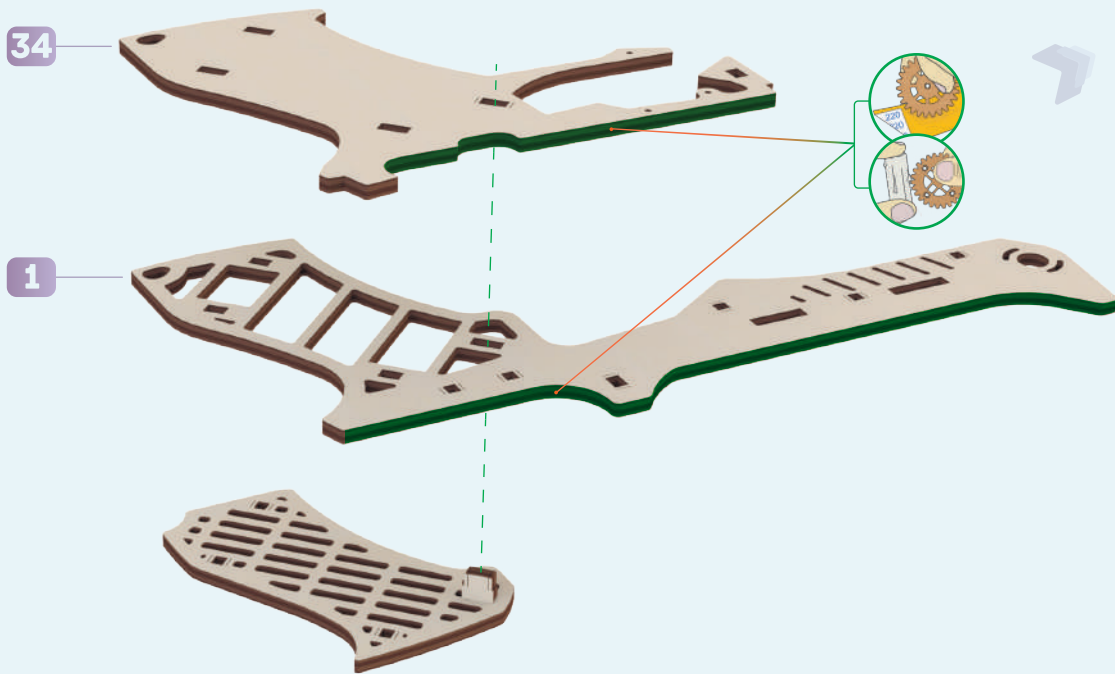
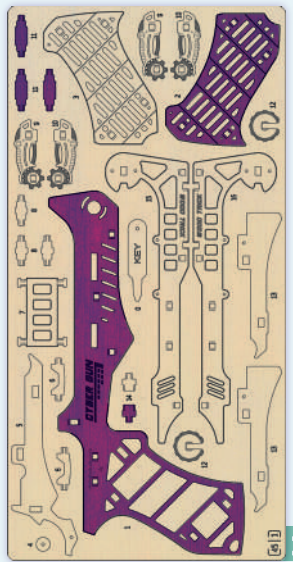
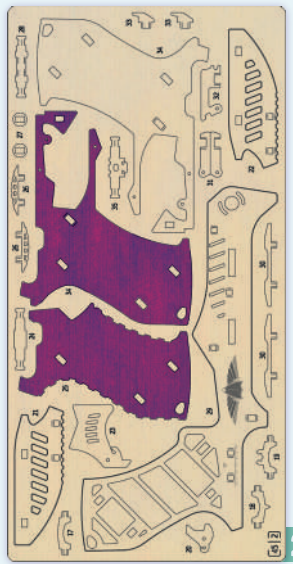

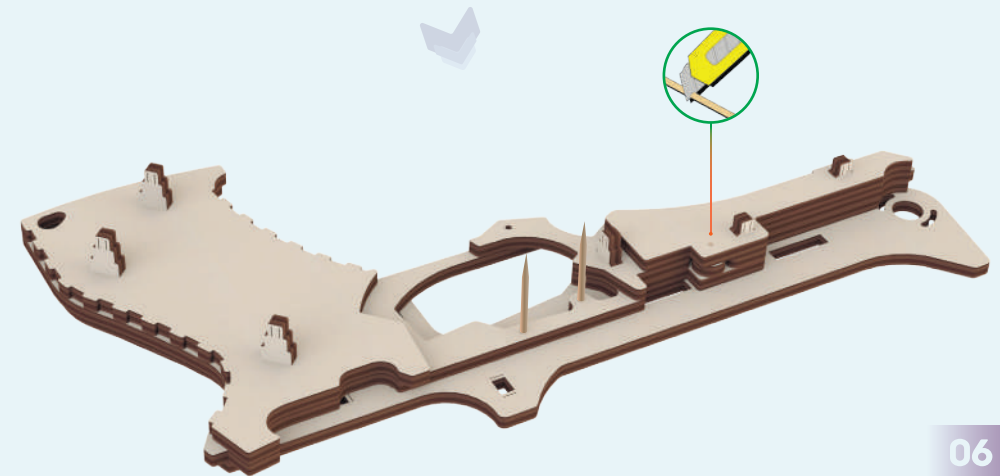
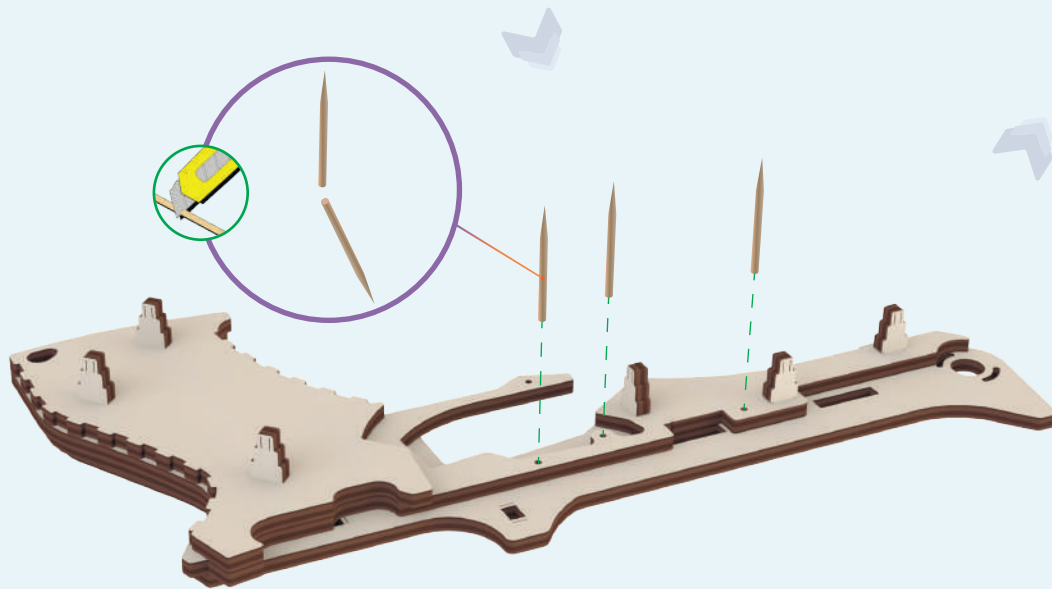
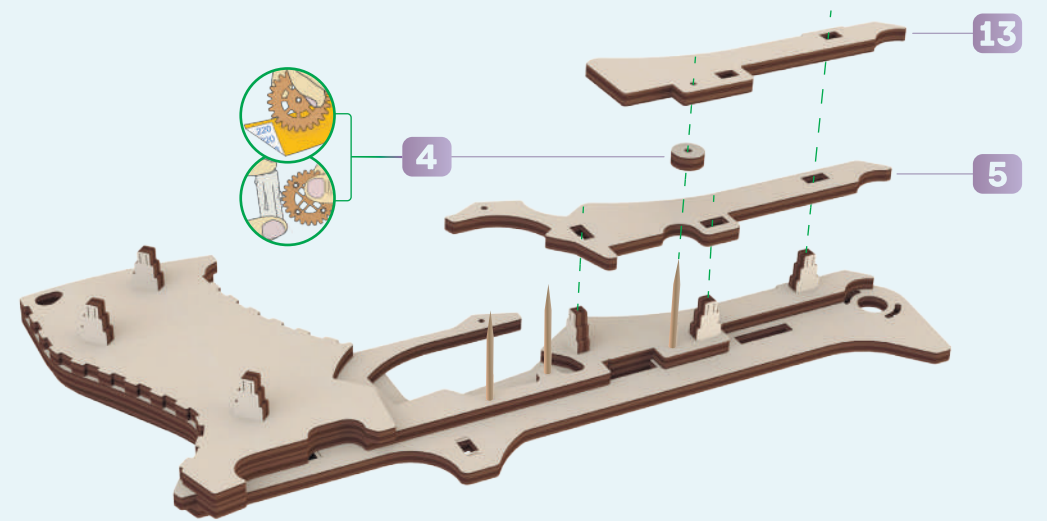
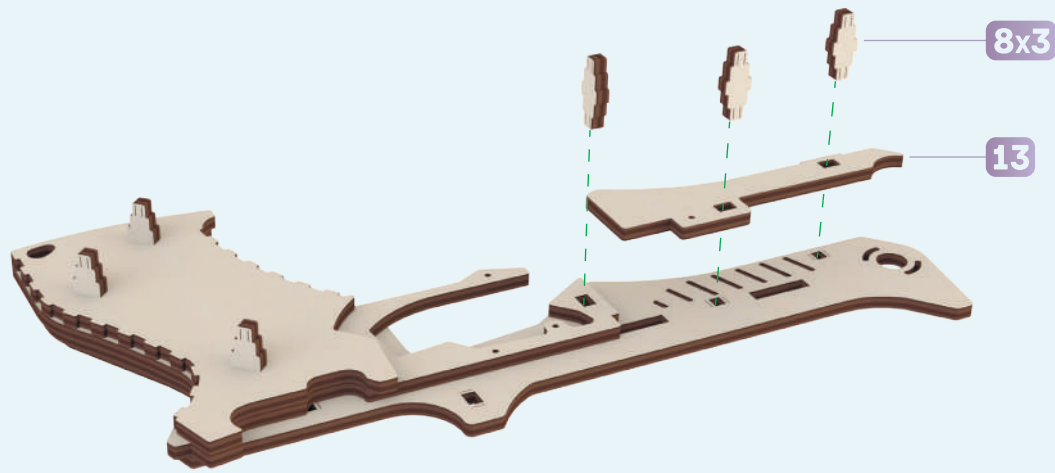

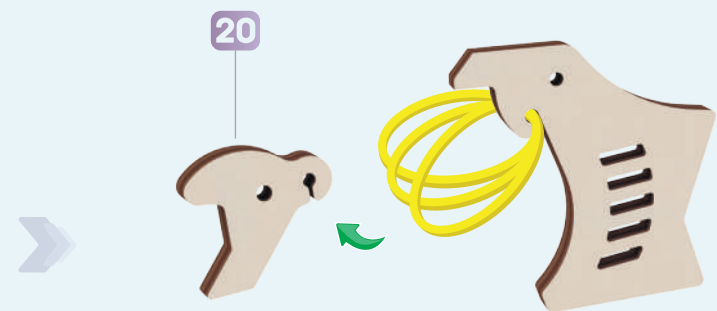
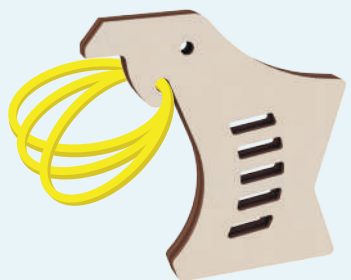
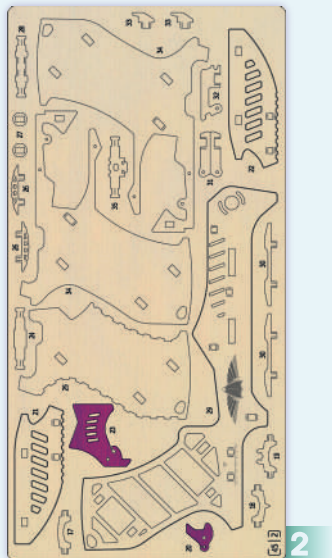
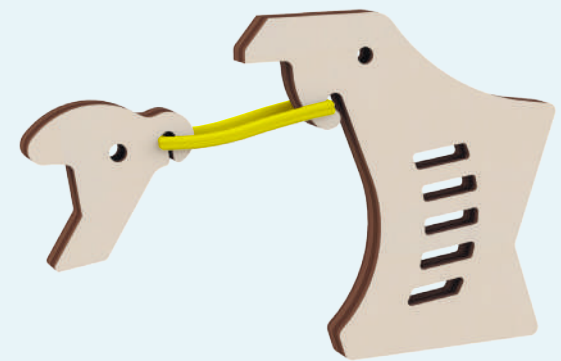
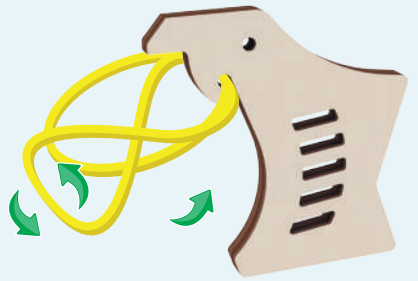
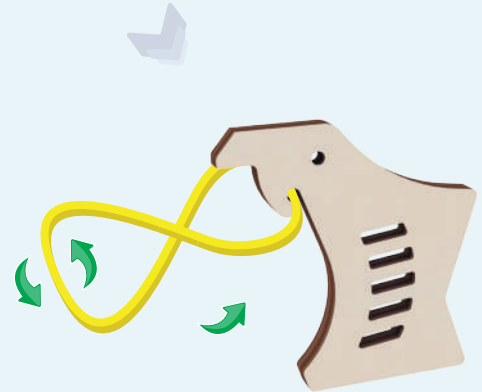
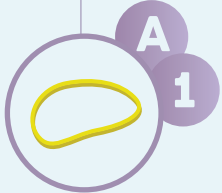
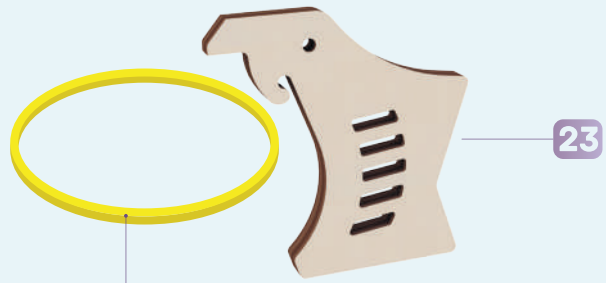

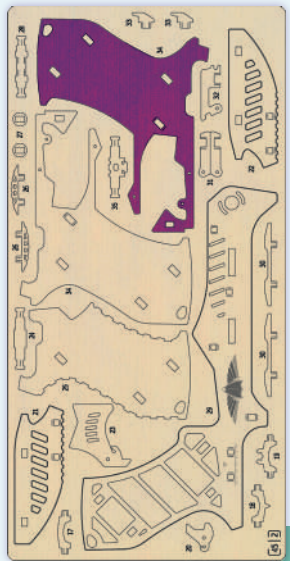
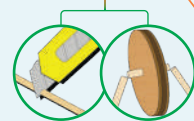
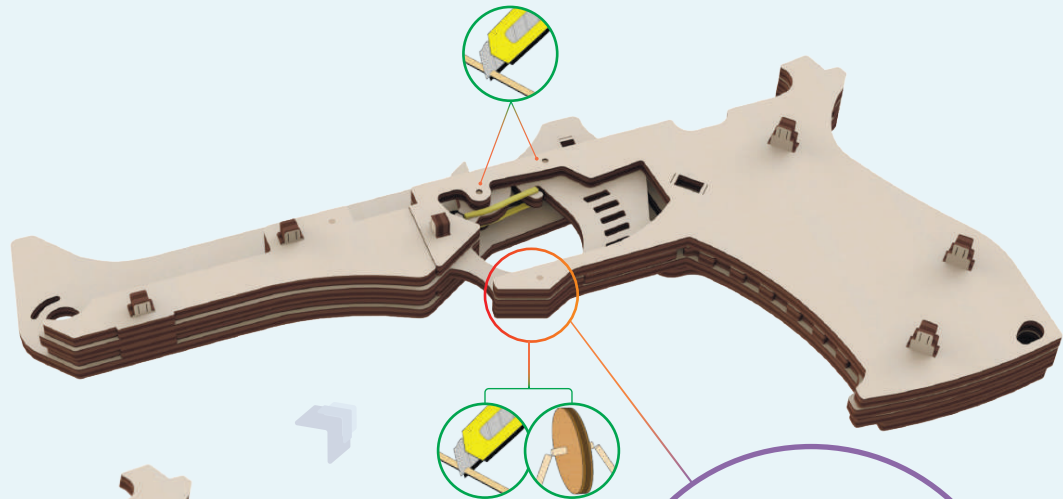
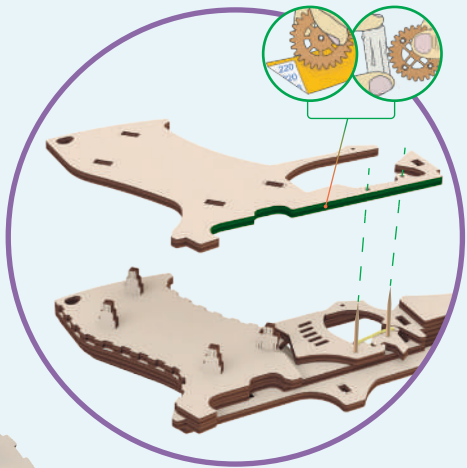
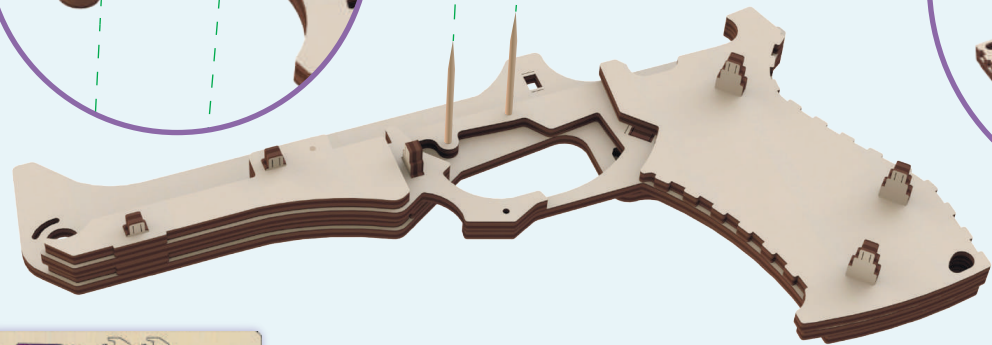
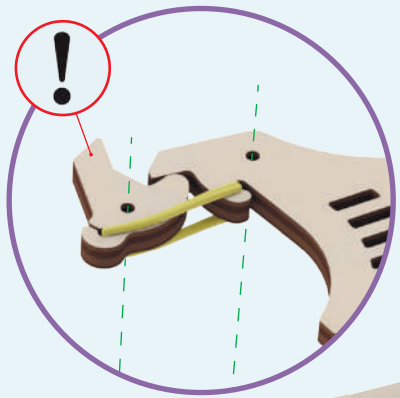

2

34

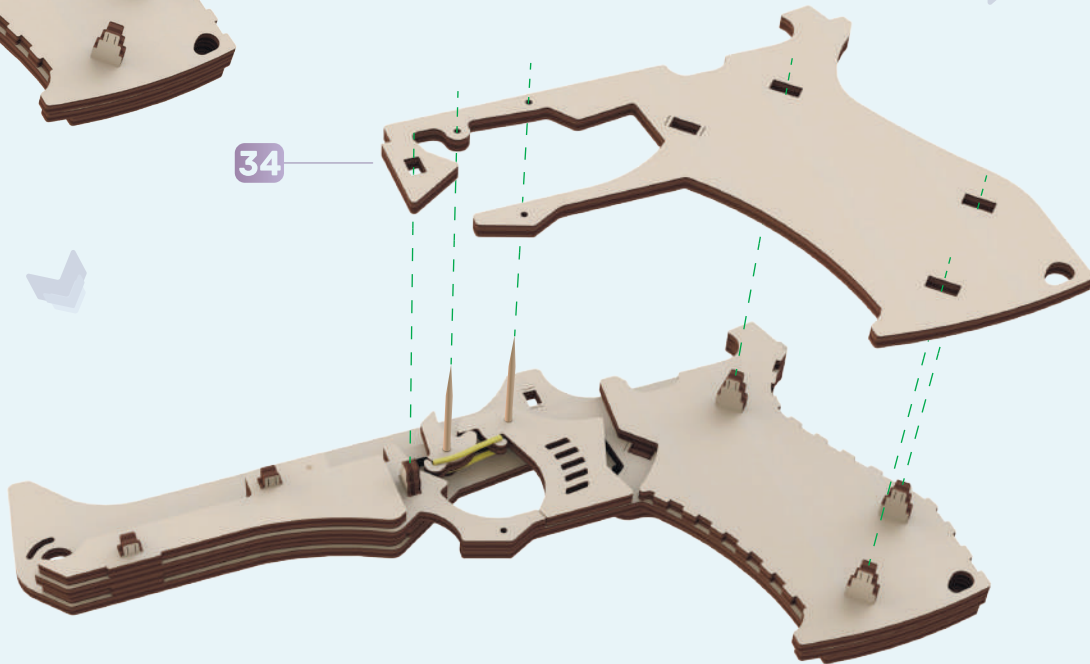

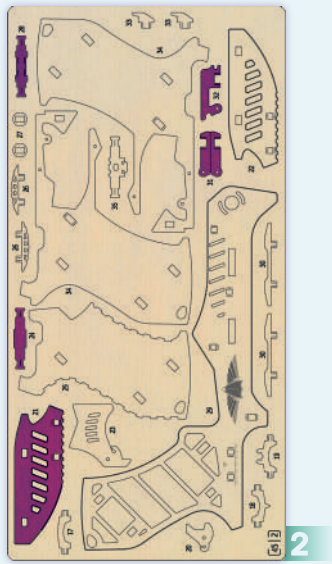
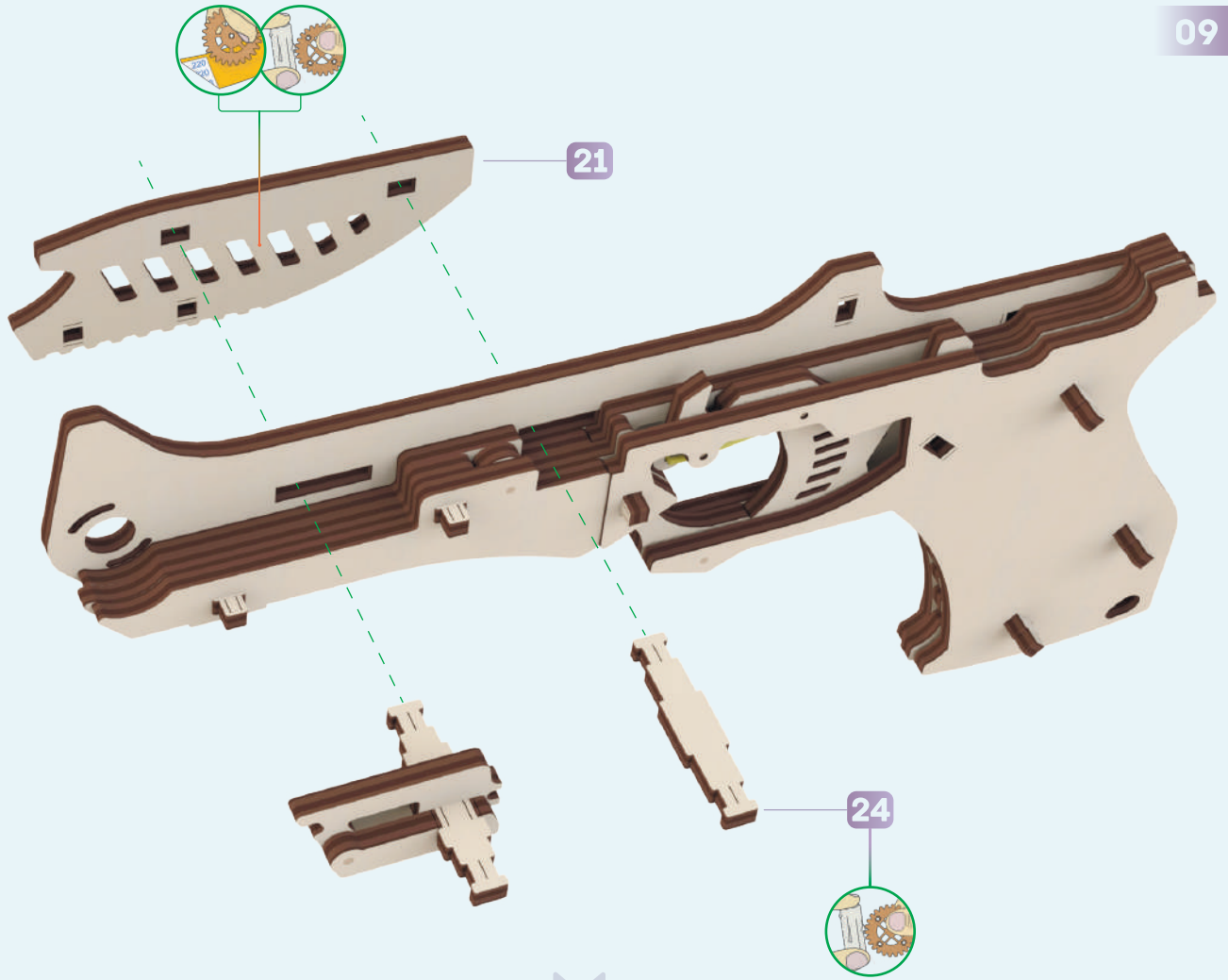
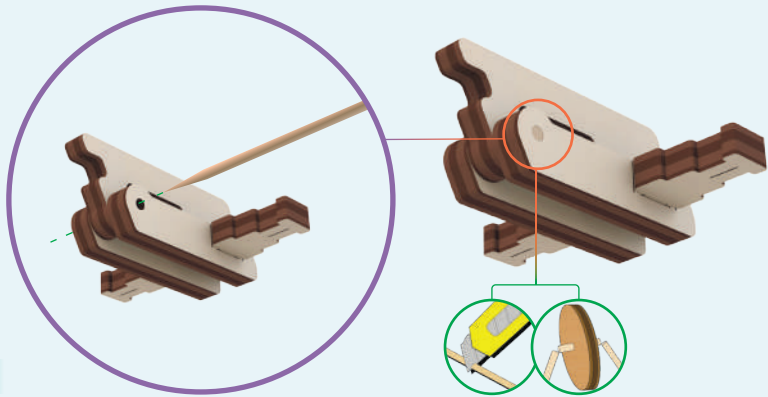
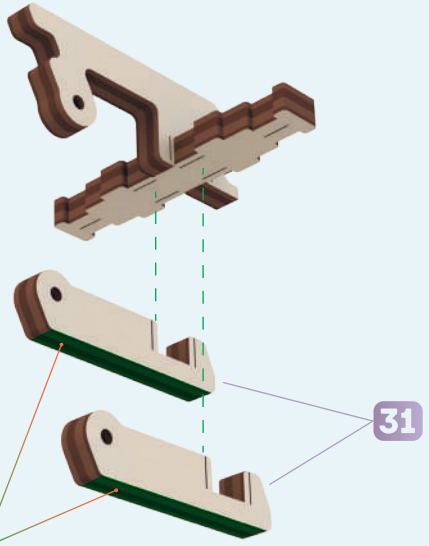
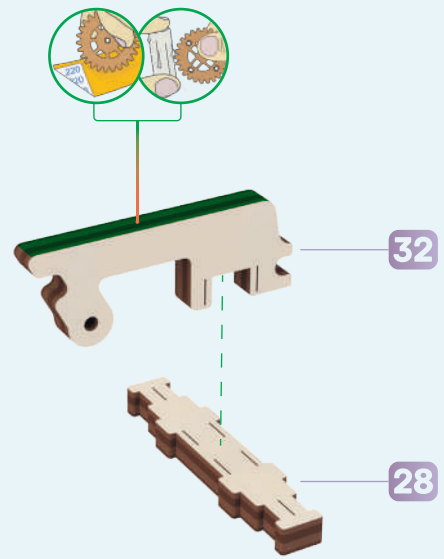

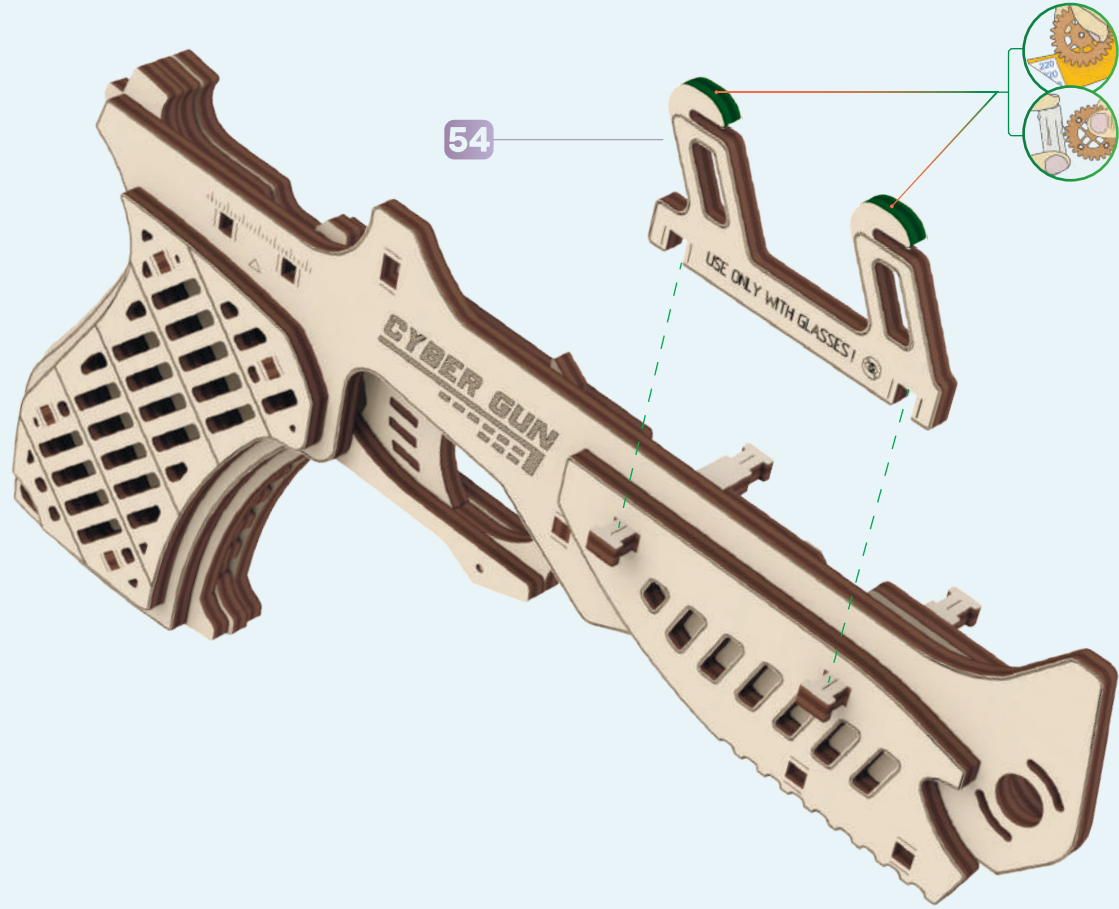
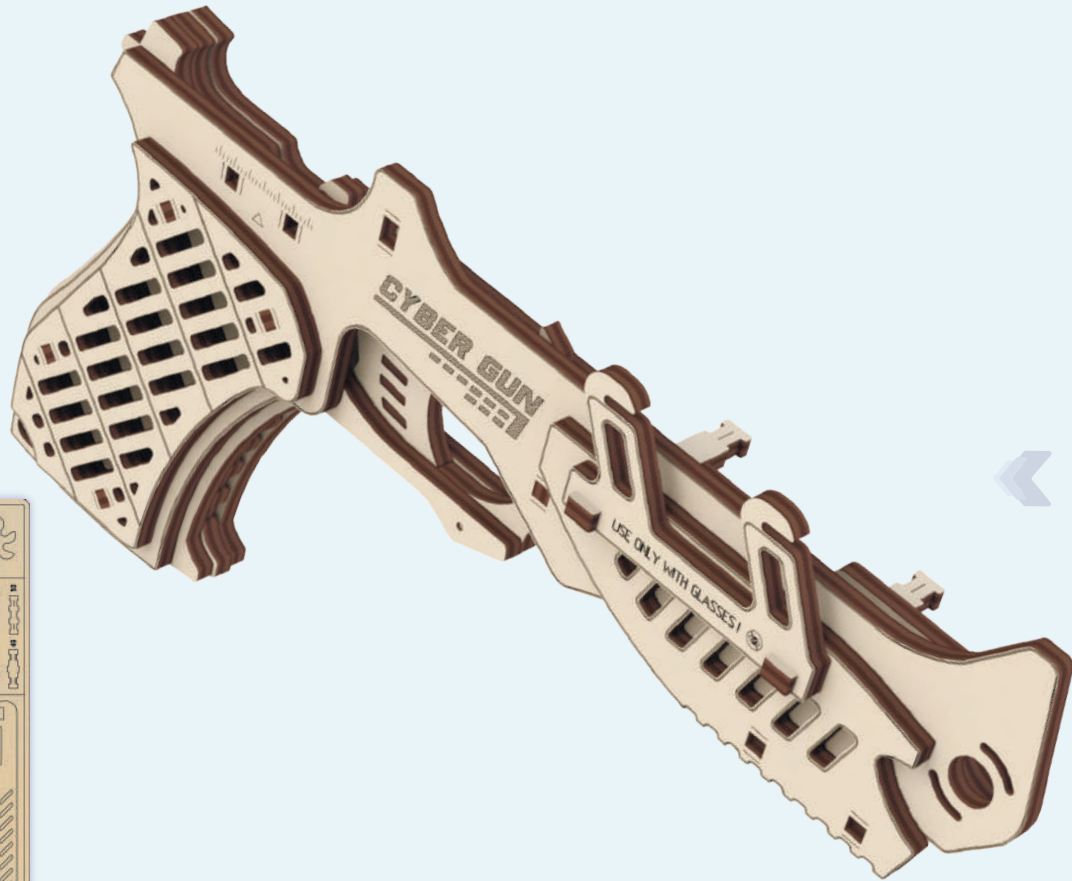
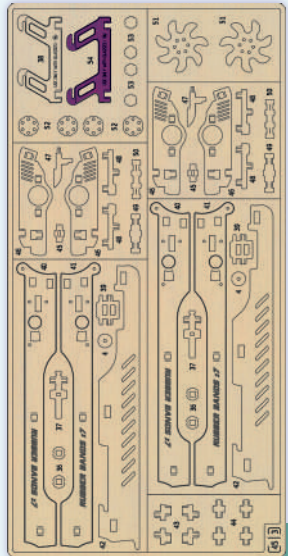

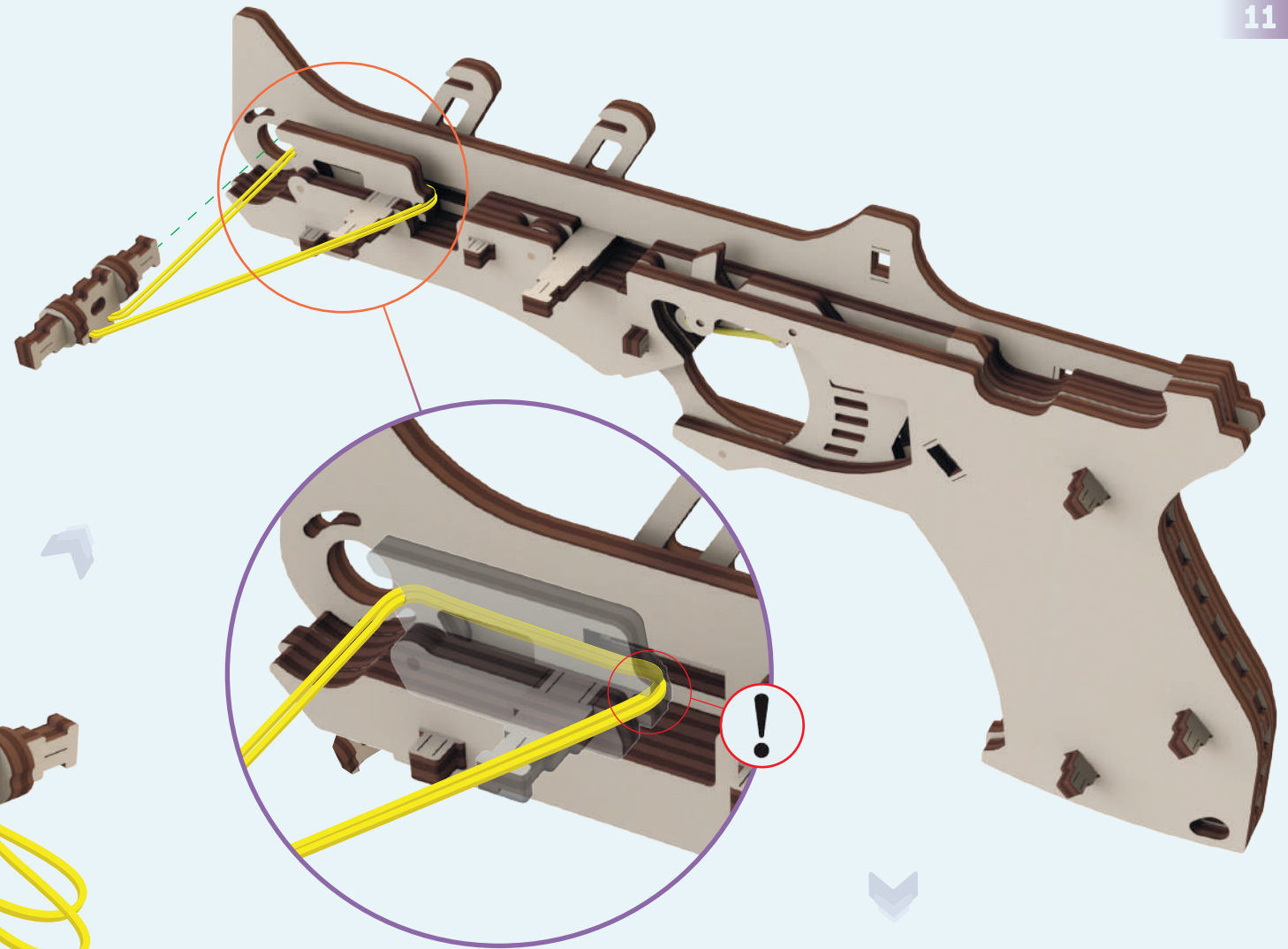
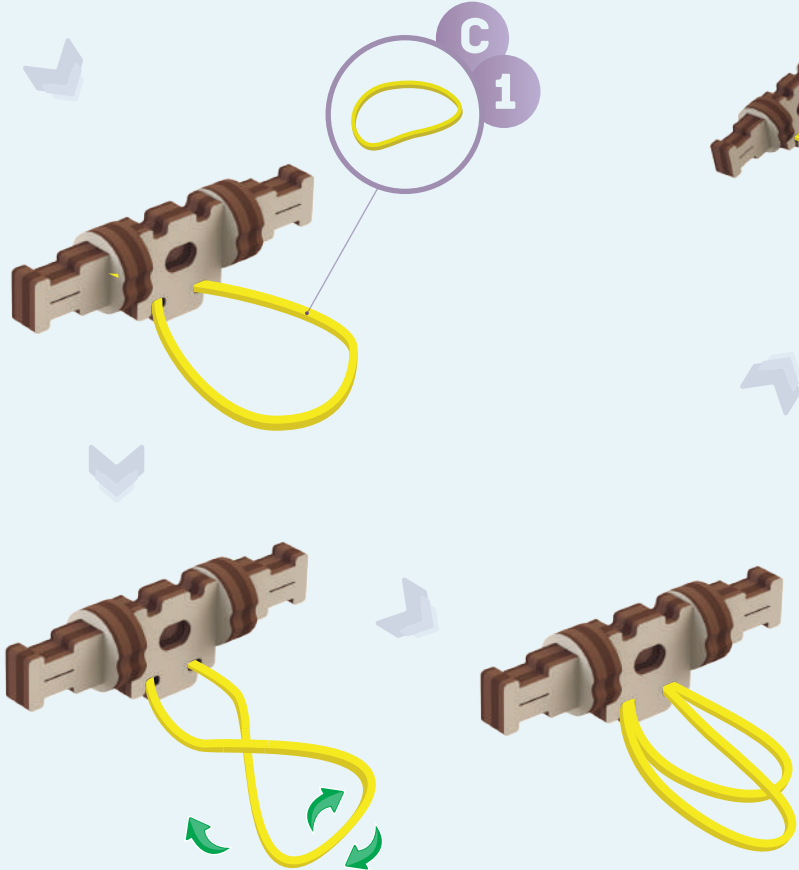
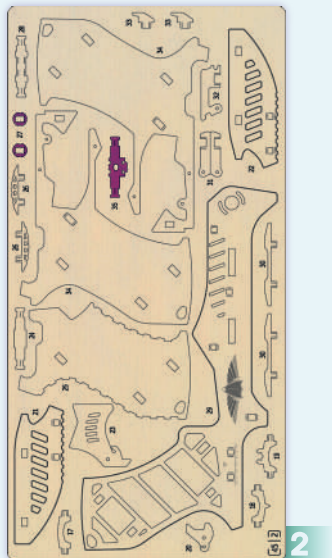
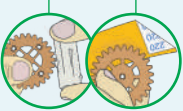
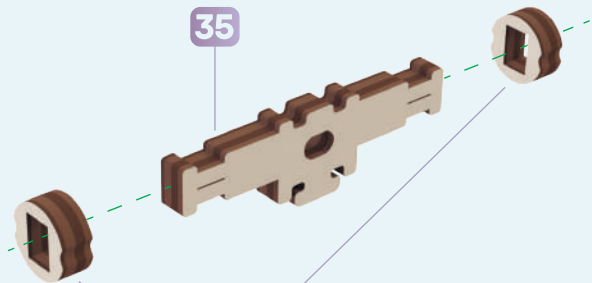

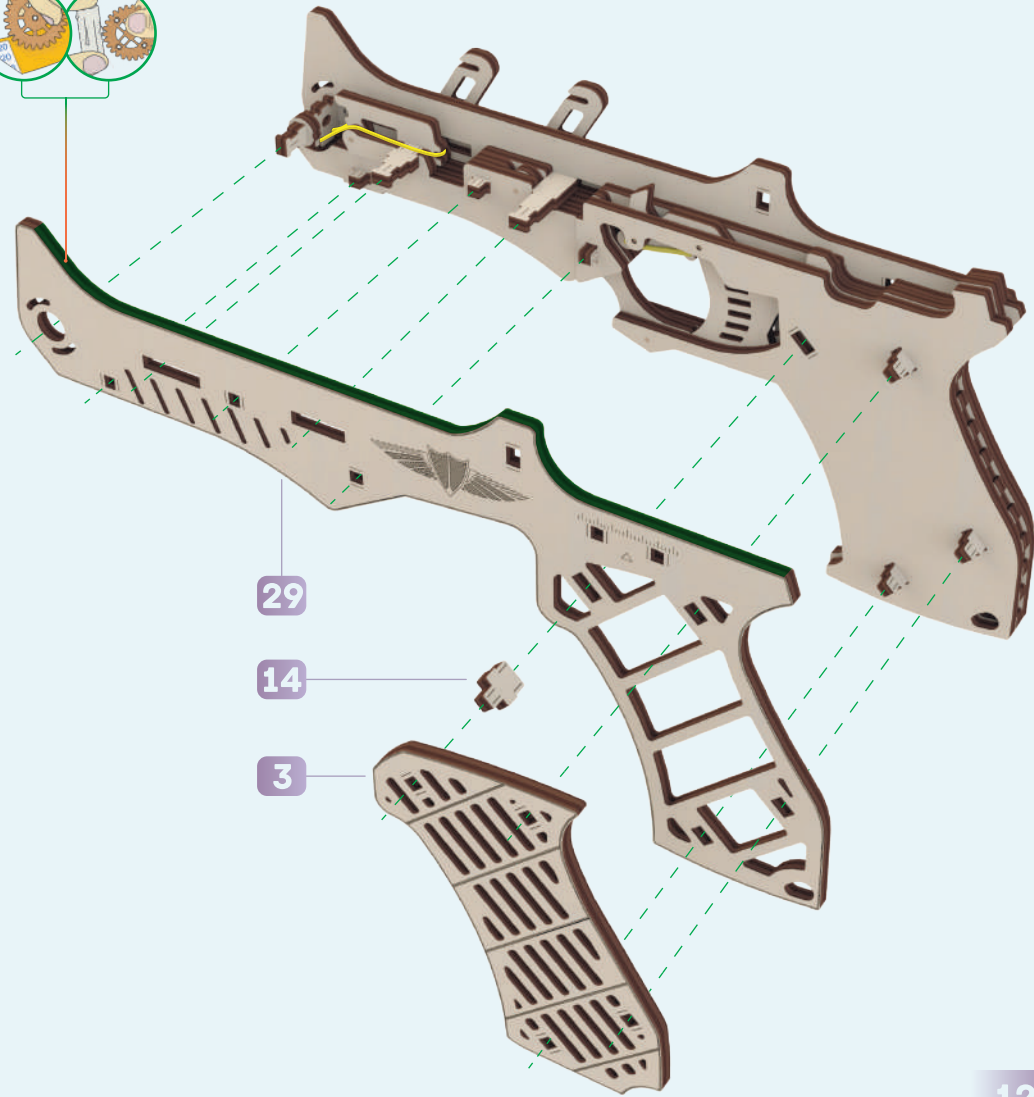
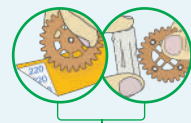
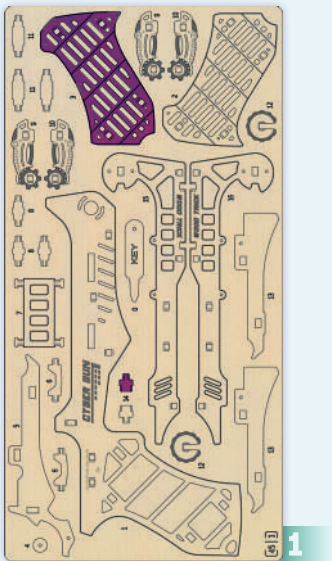

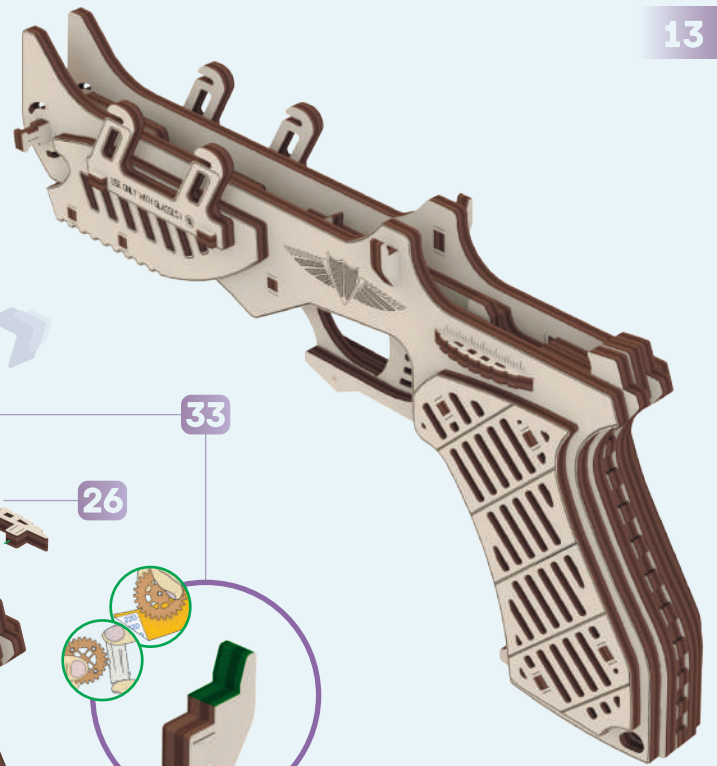
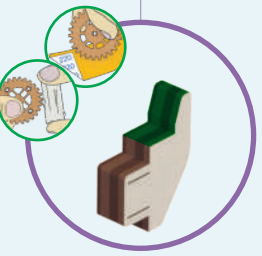
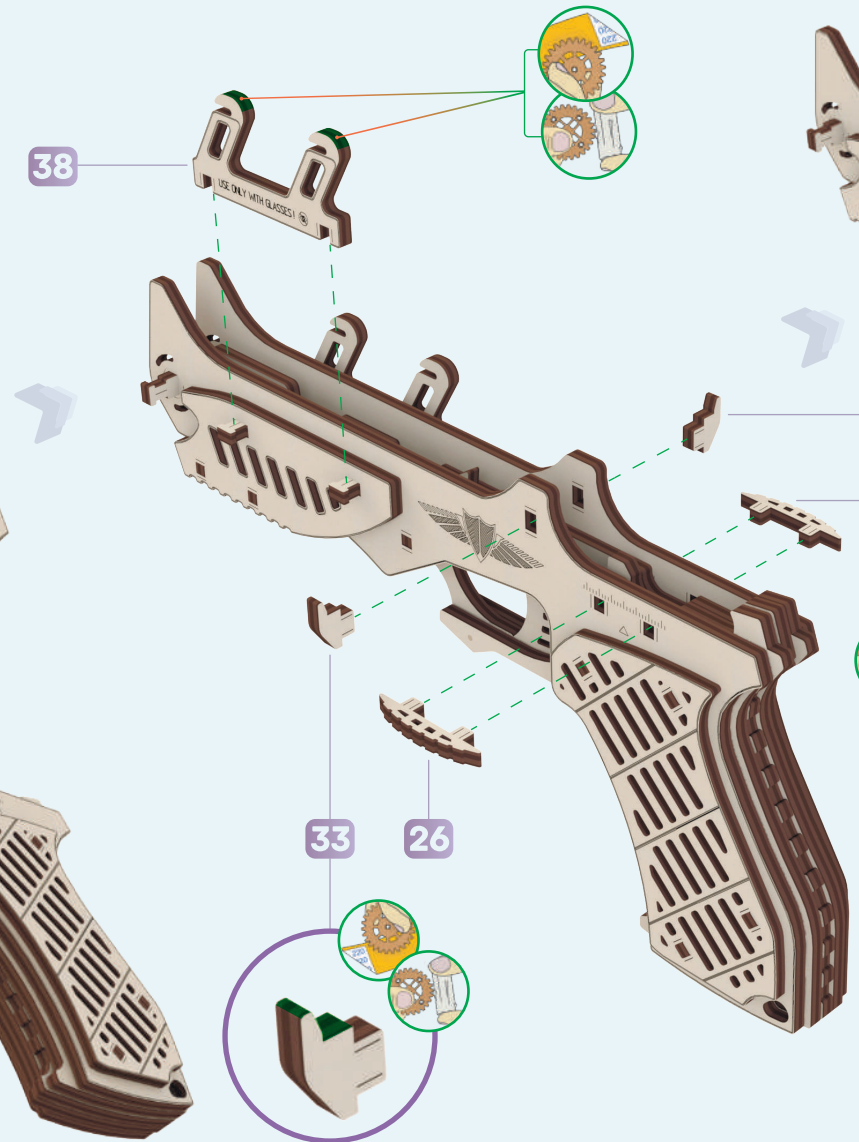
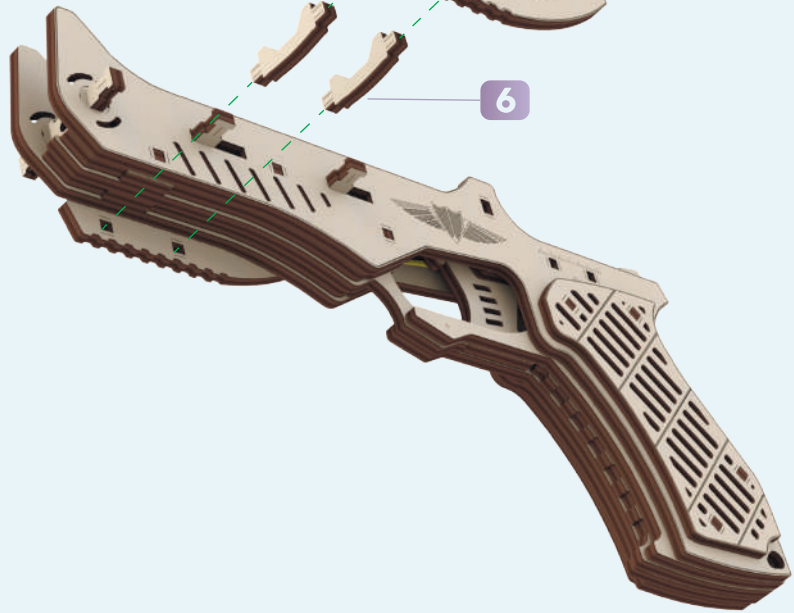
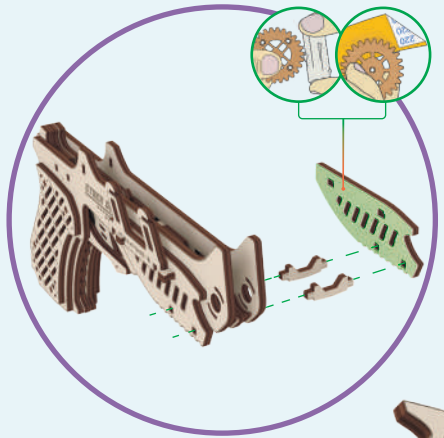

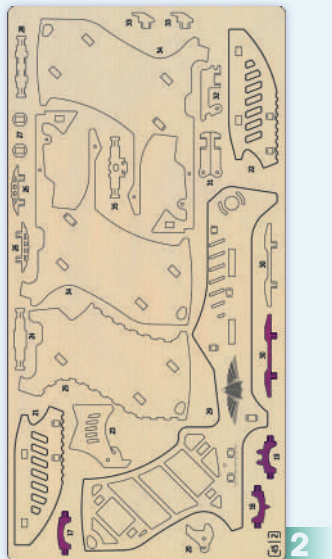

2

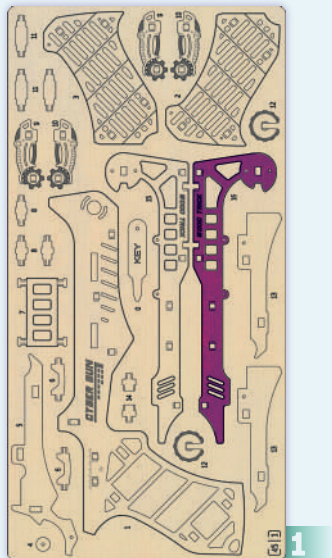

1

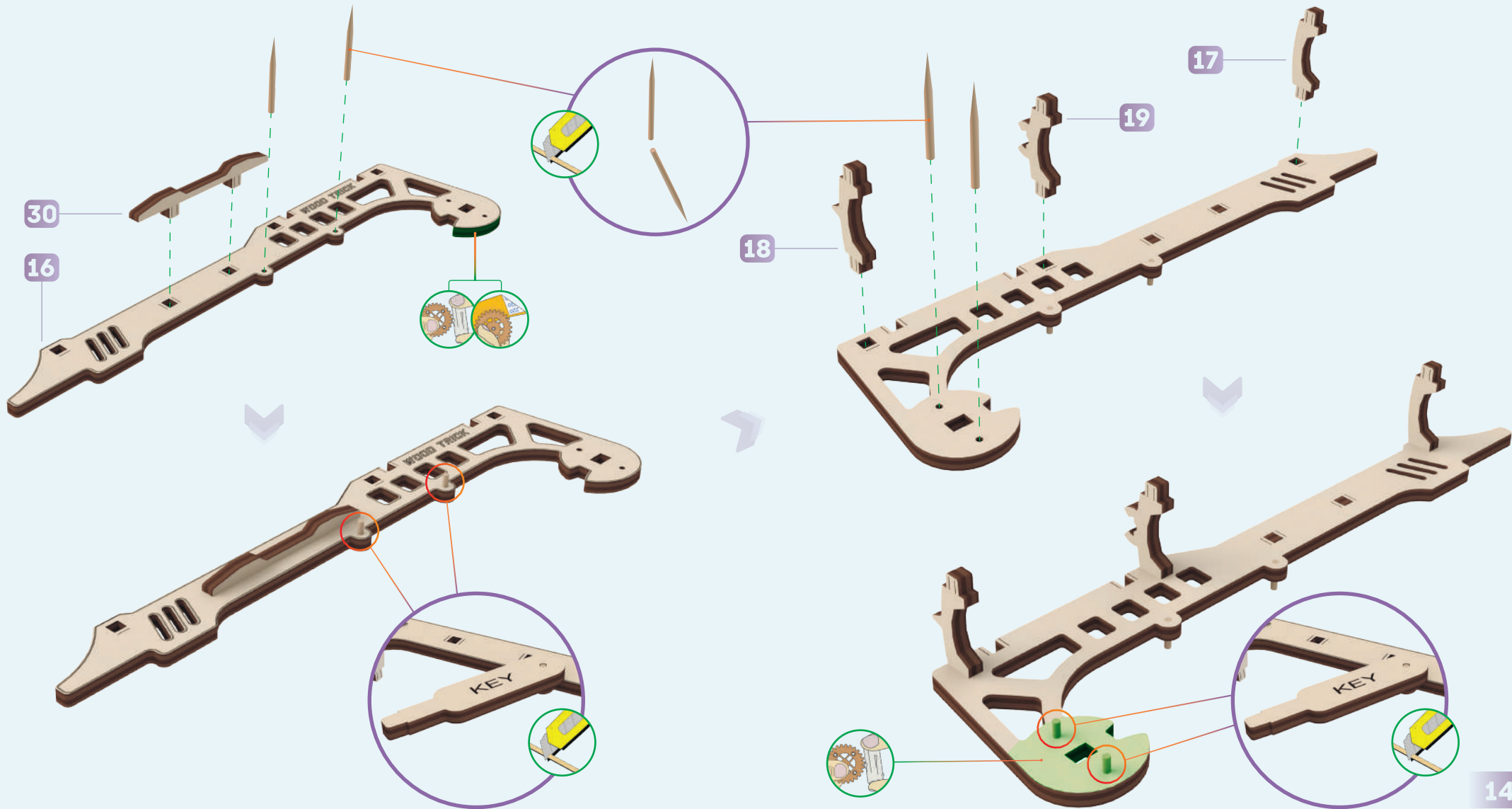

14

RU Перед тем как одеть данный узел: необходимо повернуть против часовой стрелки на 360+180 градусов.

EN Before putting this unit on: turn it counterclockwise by 360+180 degrees.

FR Avant de mettre cette partie constructive : il est nécessaire de tourner dans le sens antihoraire 360 + 180 degrés.

ITL Prima di infilare questo nodo: devi ruotare in senso antiorario di 360 + 180 gradi.

DE Bevor Sie diesen Bauteil aufsetzen: Sie sollen um 360 + 180 Grad gegen den Uhrzeigersinn drehen.

PL Uprzed założeniem tego węzła: należy obrócić przeciwnie do ruchu wskazówek zegara o 360 + 180 stopni.

SP Antes de colocar este conjunto, hace falta girarlo en sentido antihorario en 360+180 grados.

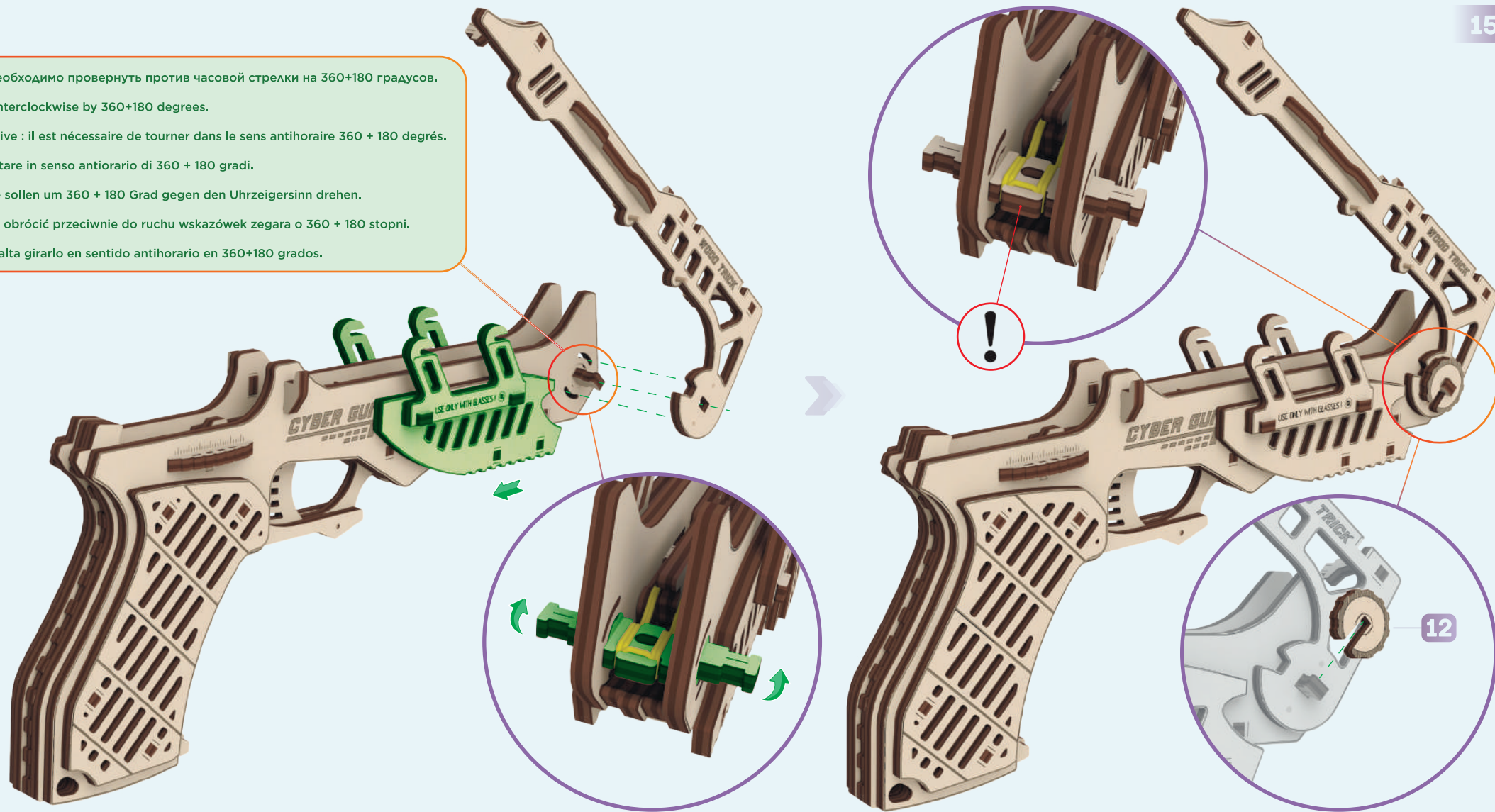
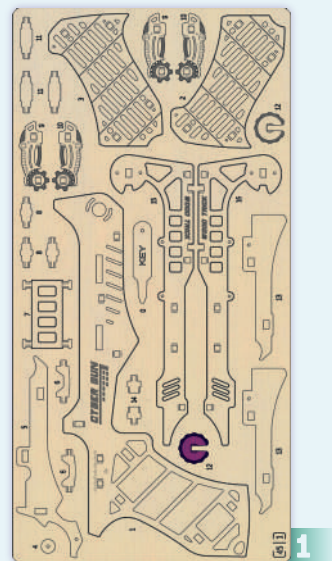

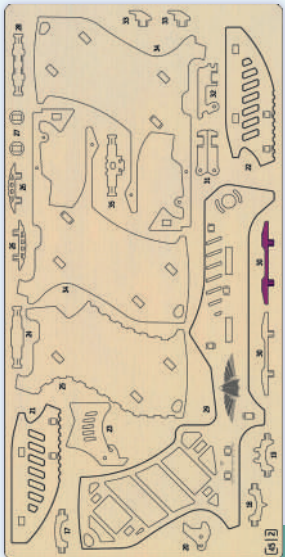

2

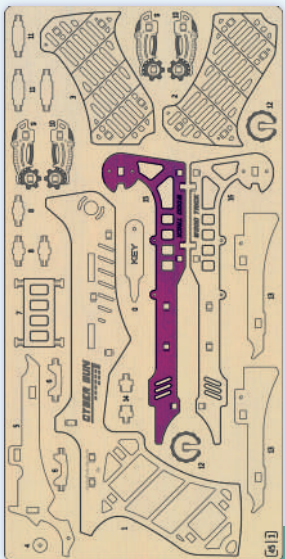
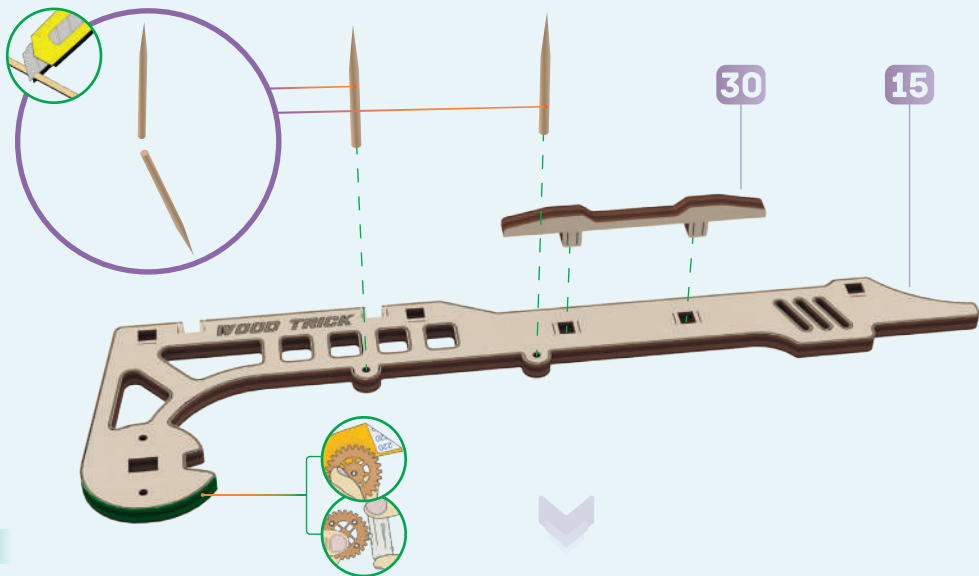

1

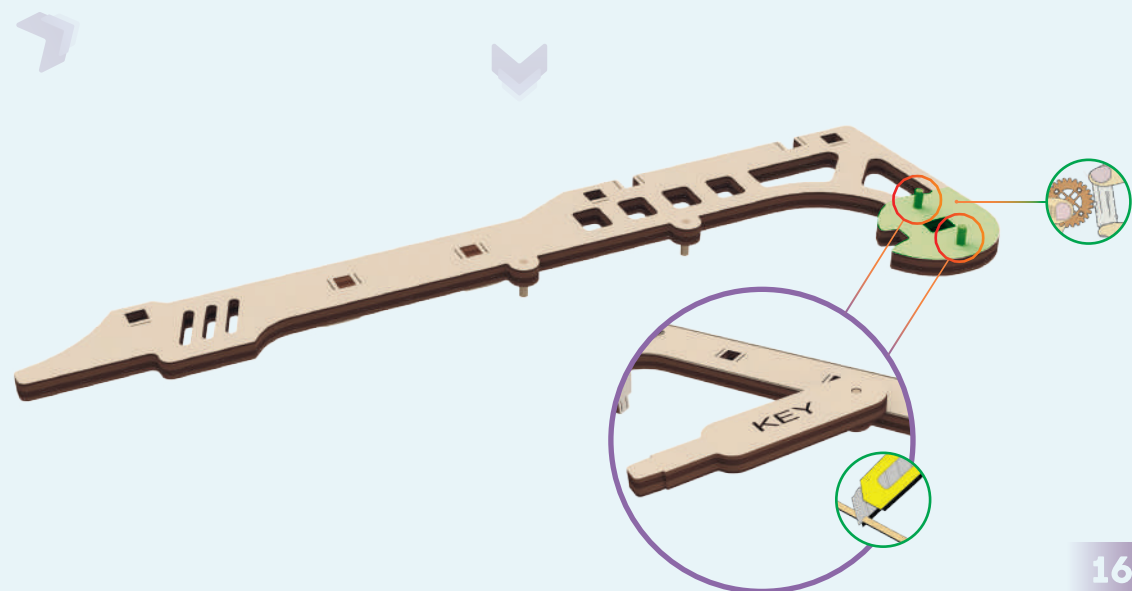
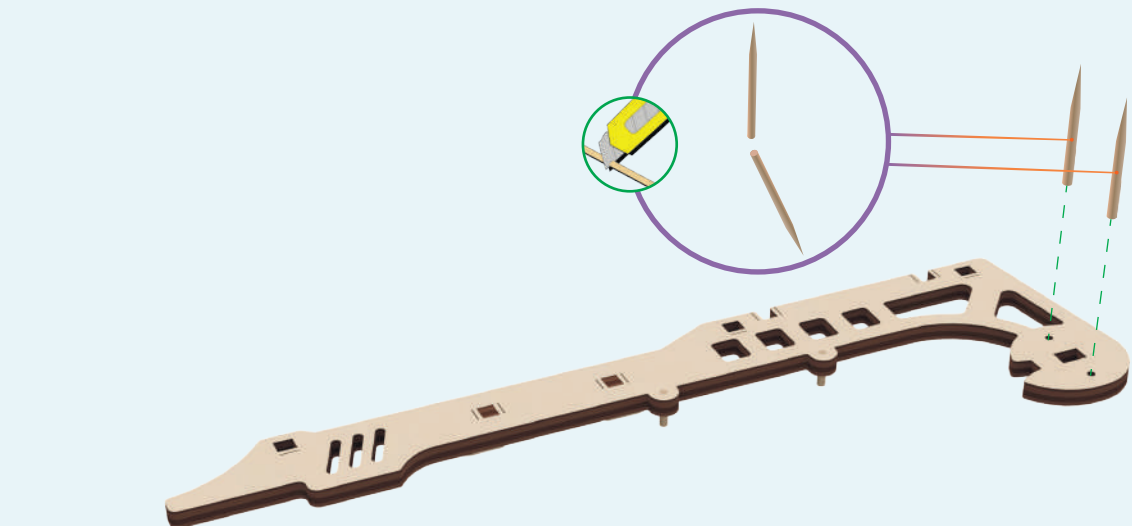
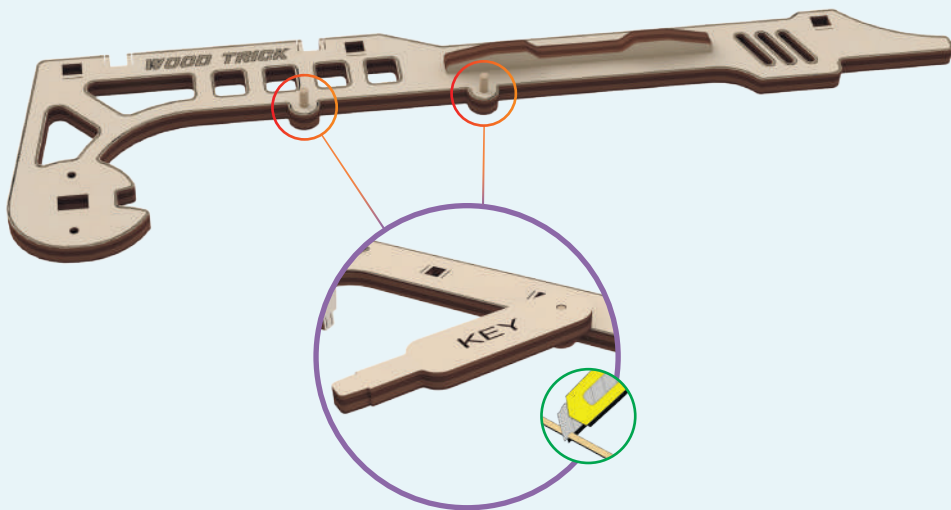

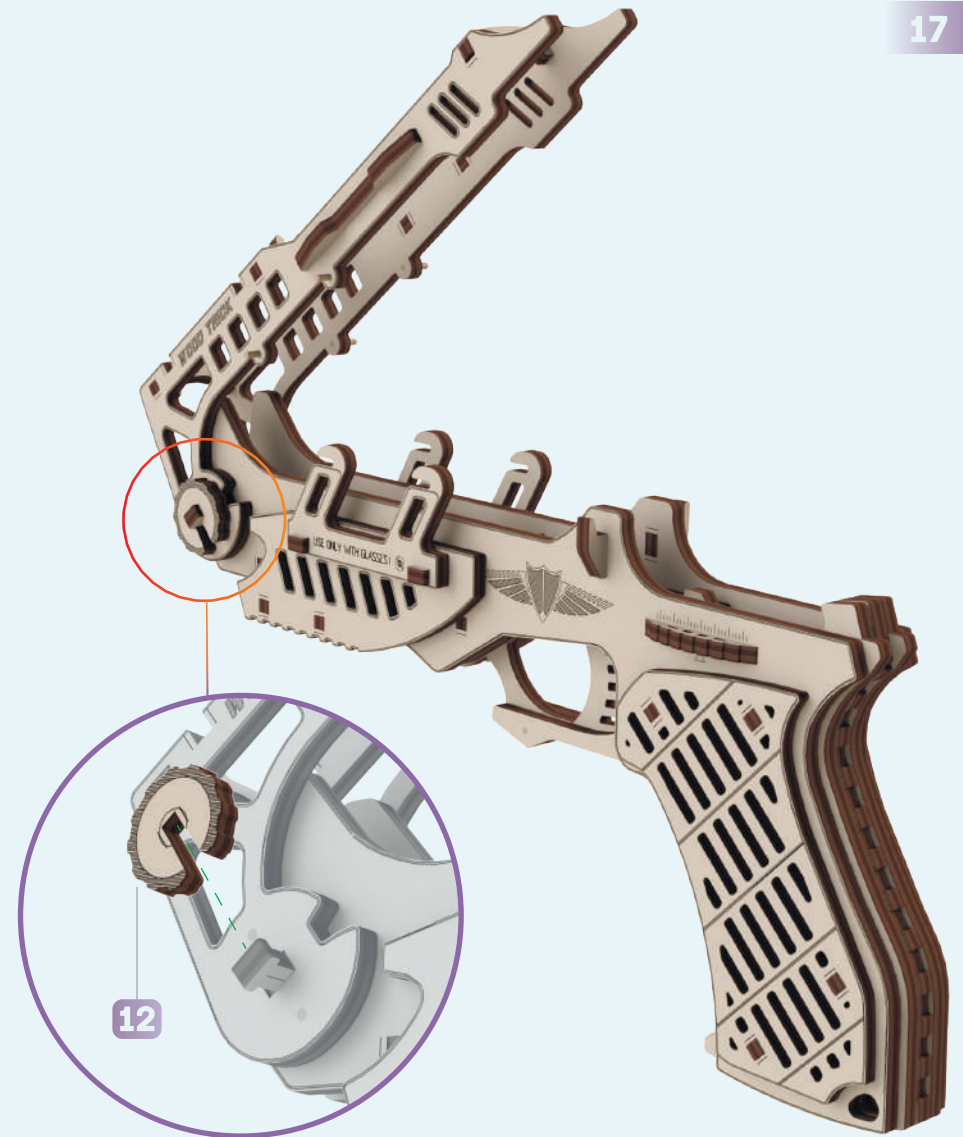
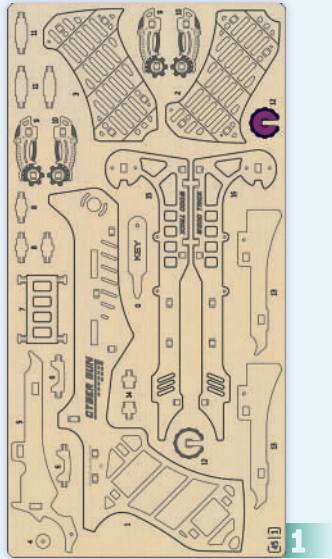

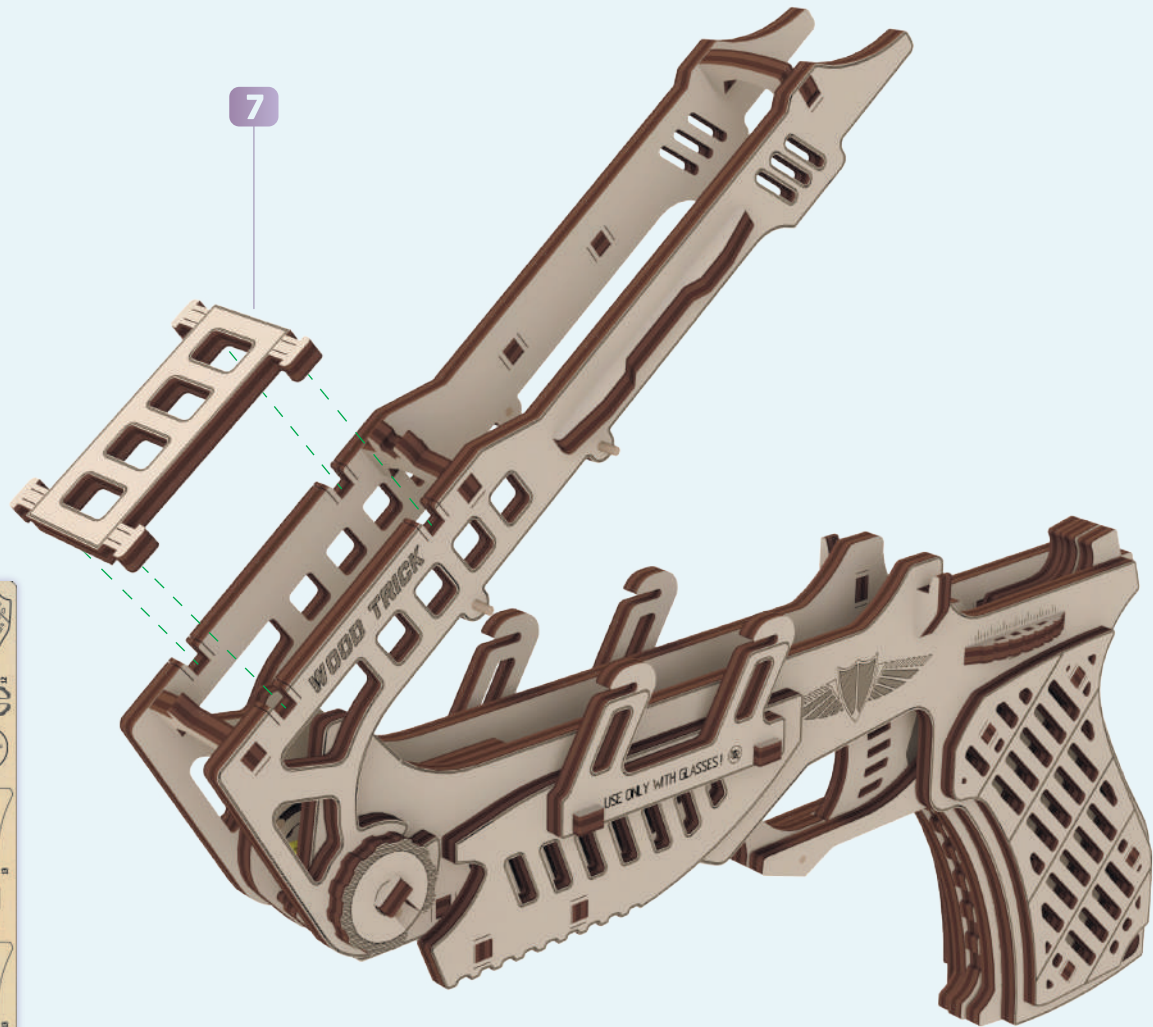
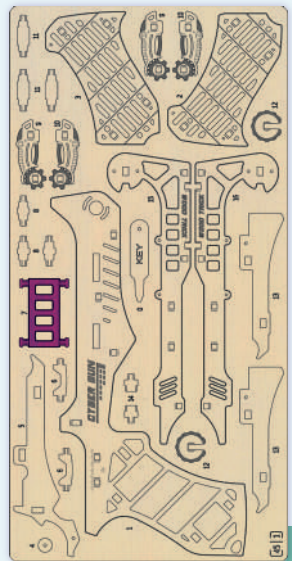

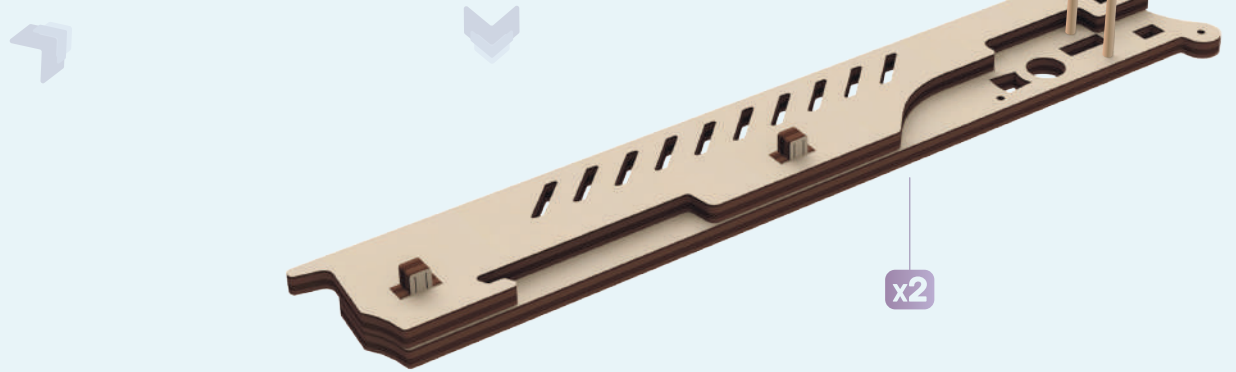
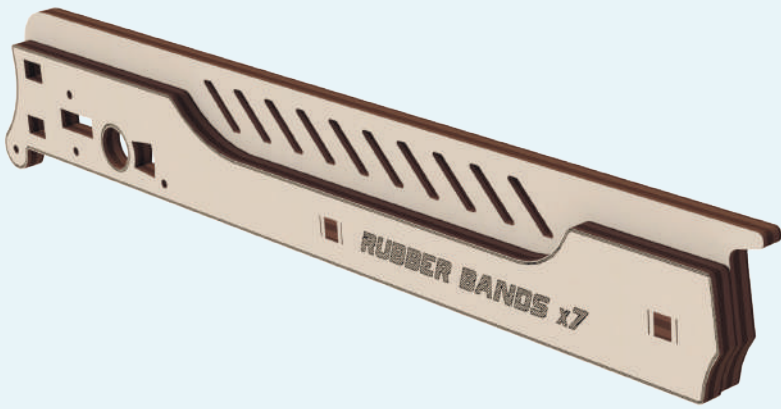
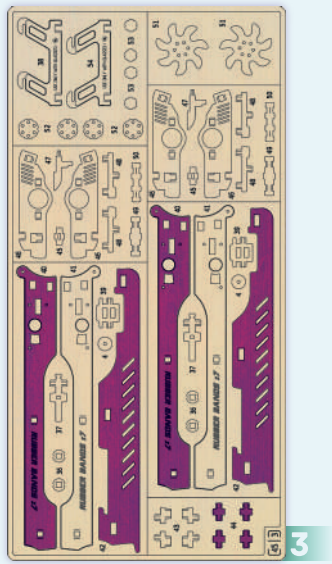
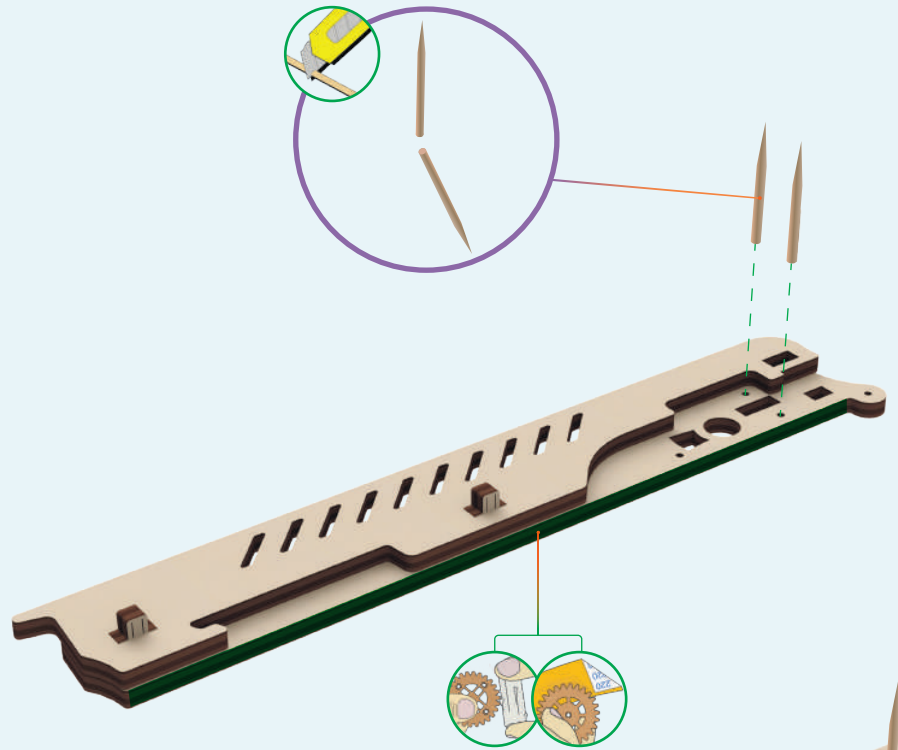
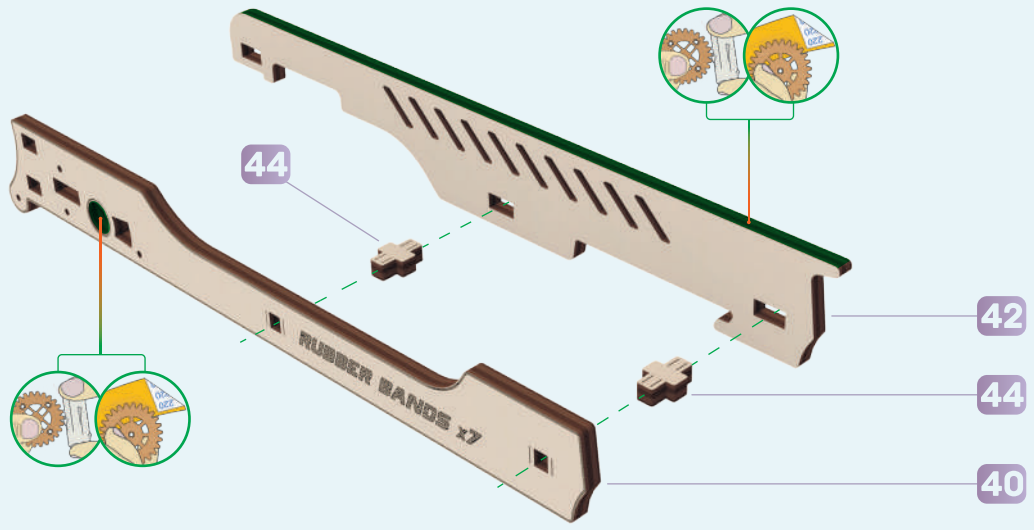

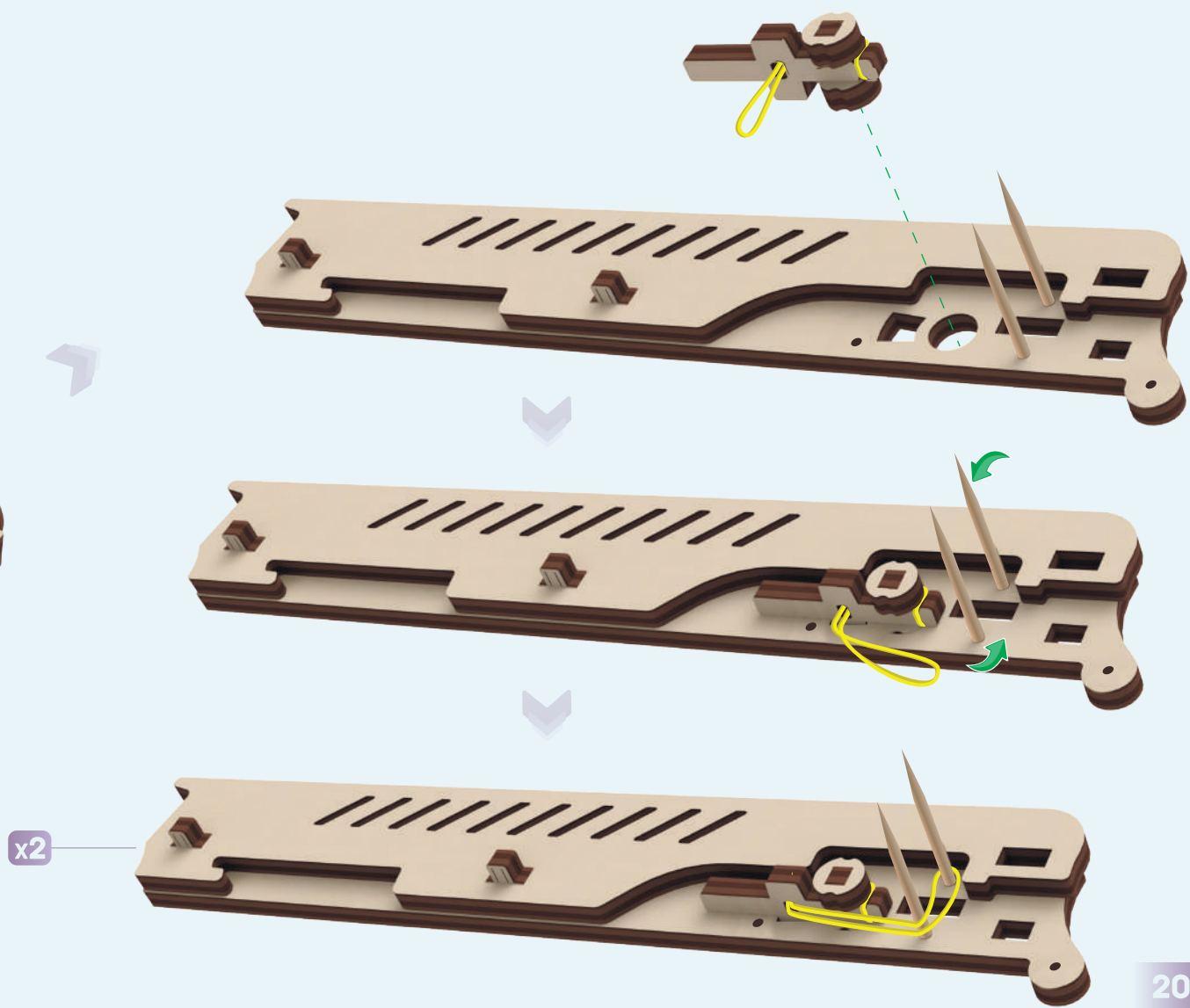
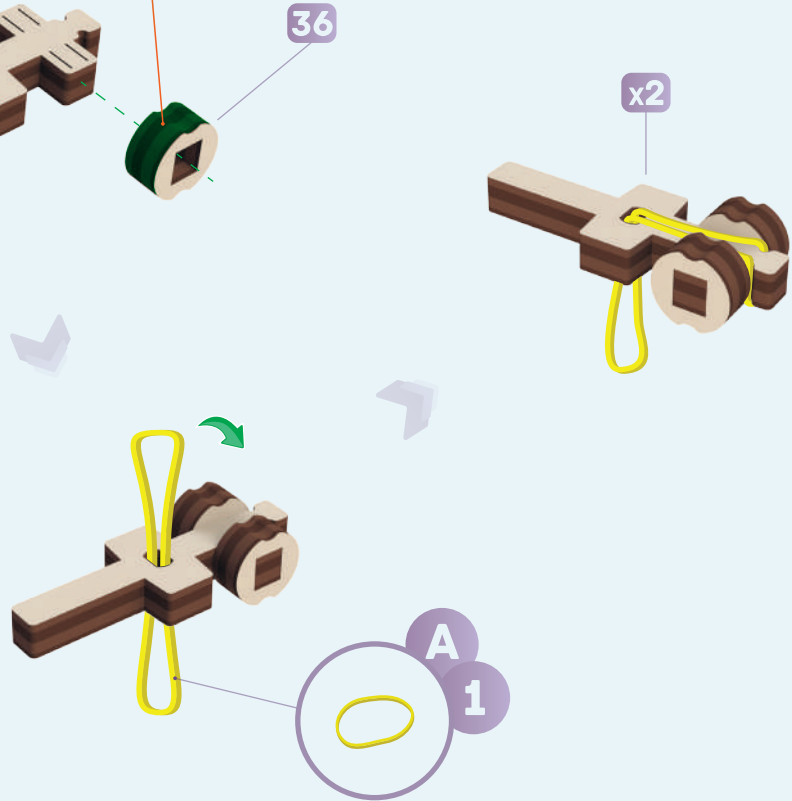
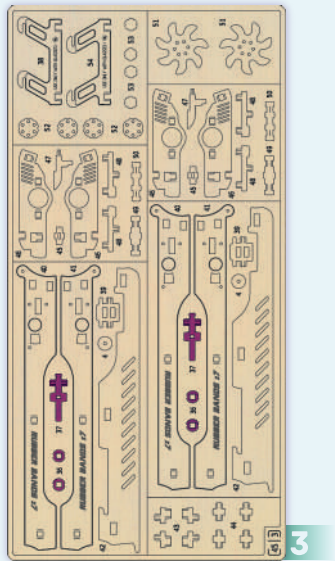
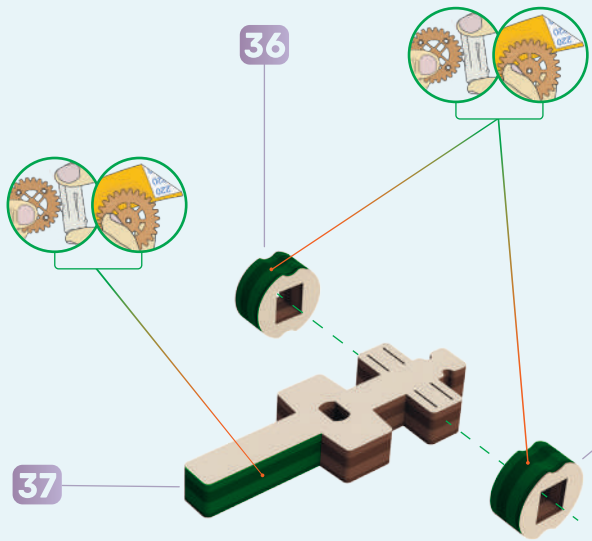

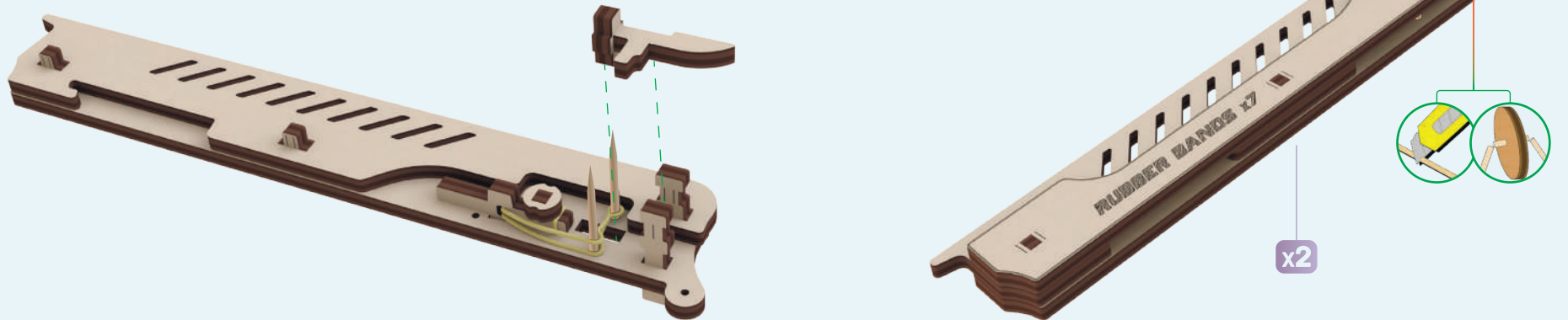
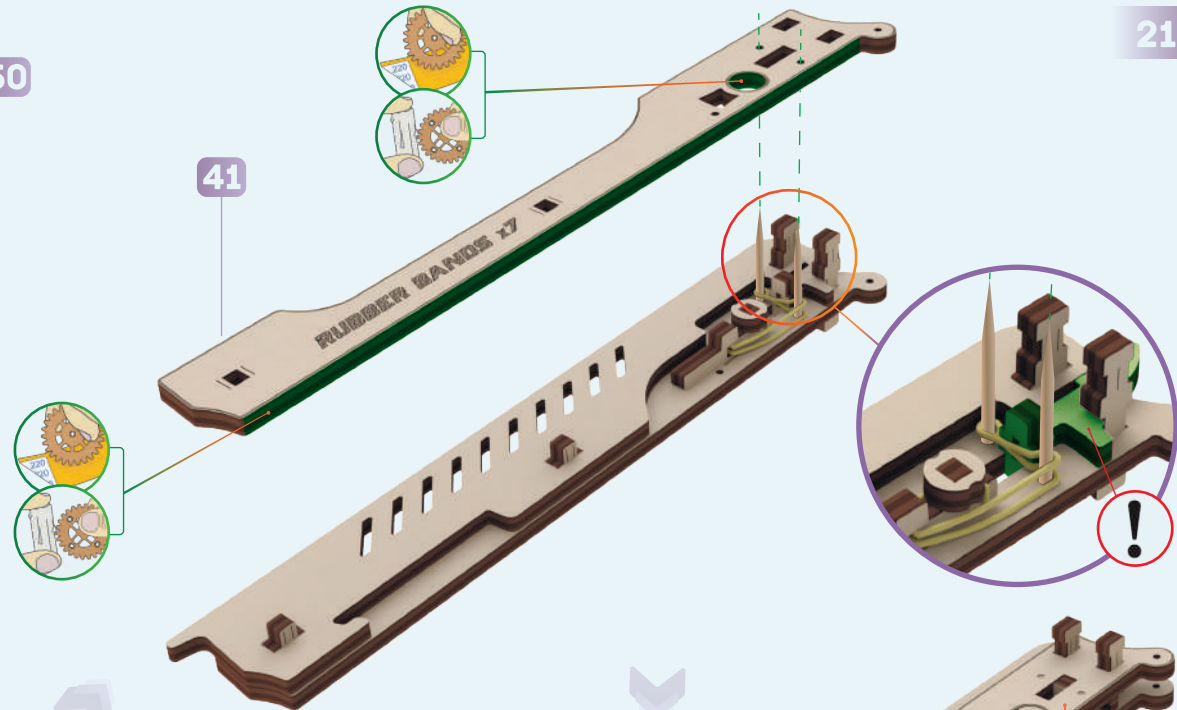
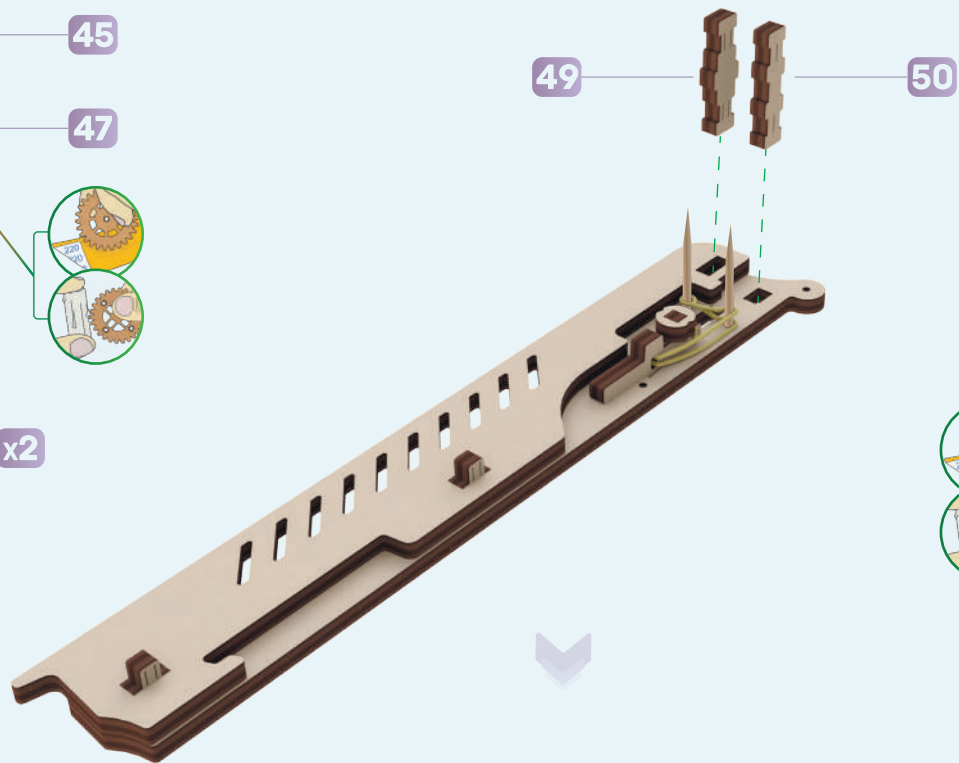
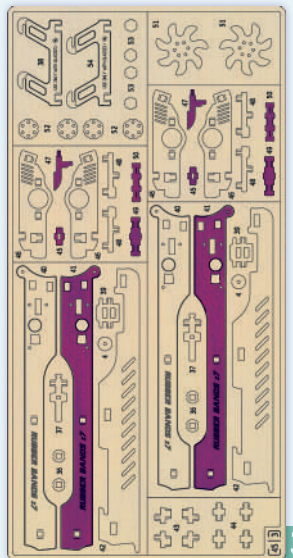
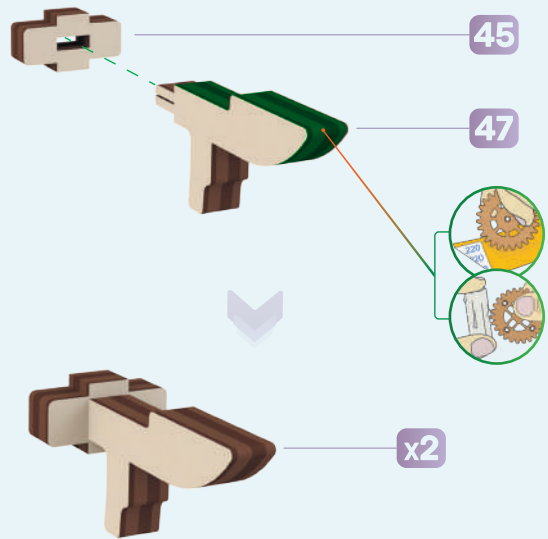

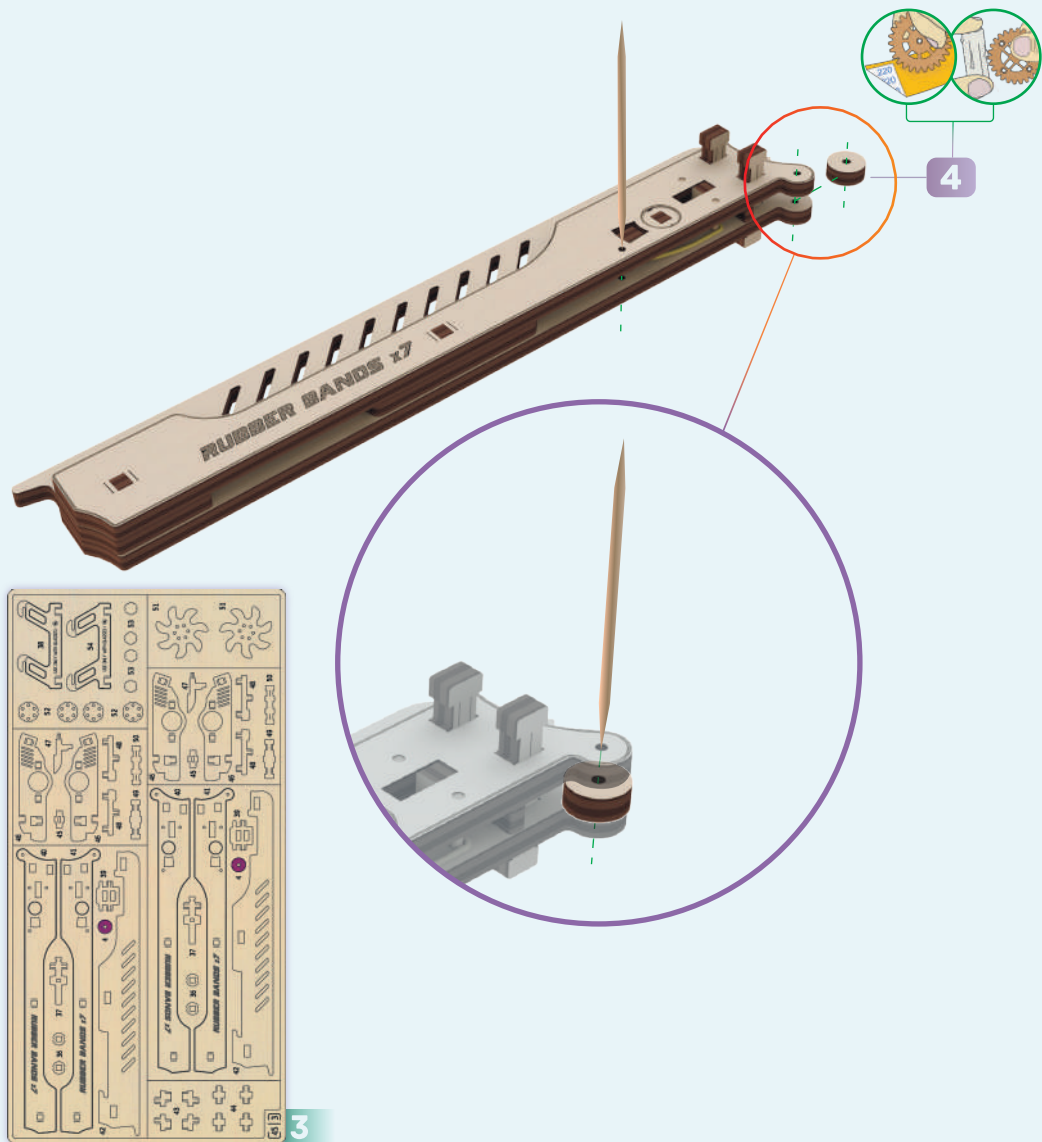

RU Необходимо ключом (деталь 0) раздвинуть детали 40 и 41, для того, чтобы движущиеся элементы не заедали.

UA Внеобхідно ключем (деталь 0) розсунути деталі 40 і 41, для того, щоб рухомі елементи не заїдали.

EN Parts 40 and 41 should be pulled apart with a wrench (part 0) to prevent the driving elements from gripping.

FR Il est nécessaire d'écarter les pièces 40 et 41 avec une clé (la pièce 0) pour que les éléments mobiles ne se grippent pas

ITL È necessario spostare le parti 40 e 41 con il tasto (parte 0) in modo che gli elementi mobili non si inceppino.

DE Die Teile 40 und 41 müssen mit einem Schraubenschlüssel (Teil 0) getrennt werden, damit bewegliche Teile nicht hängen bleiben.

PL Konieczne jest rozchylić części 40 i 41 za pomocą klucza (część 0), aby ruchome elementy nie zacięły się.

SP Hace falta empujar las piezas 40 y 41 con una llave (parte 0), para que los elementos móviles no se atraquen.

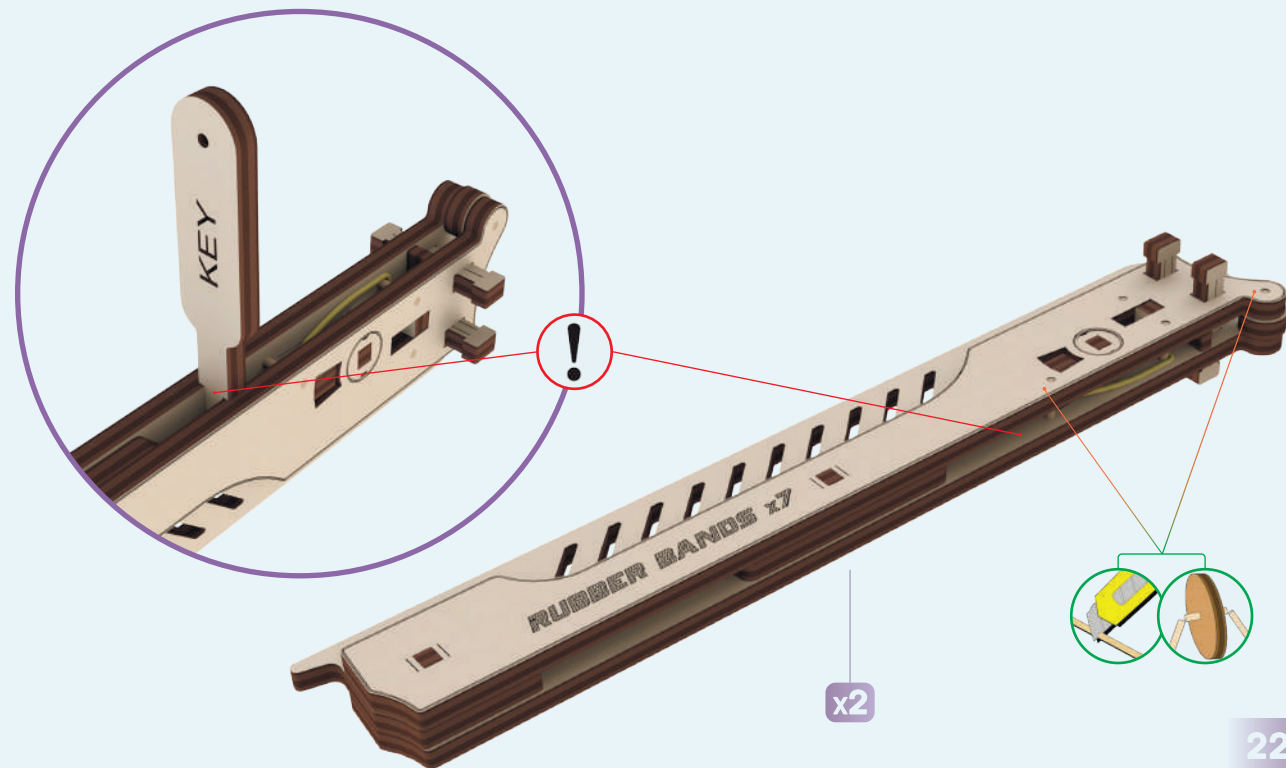

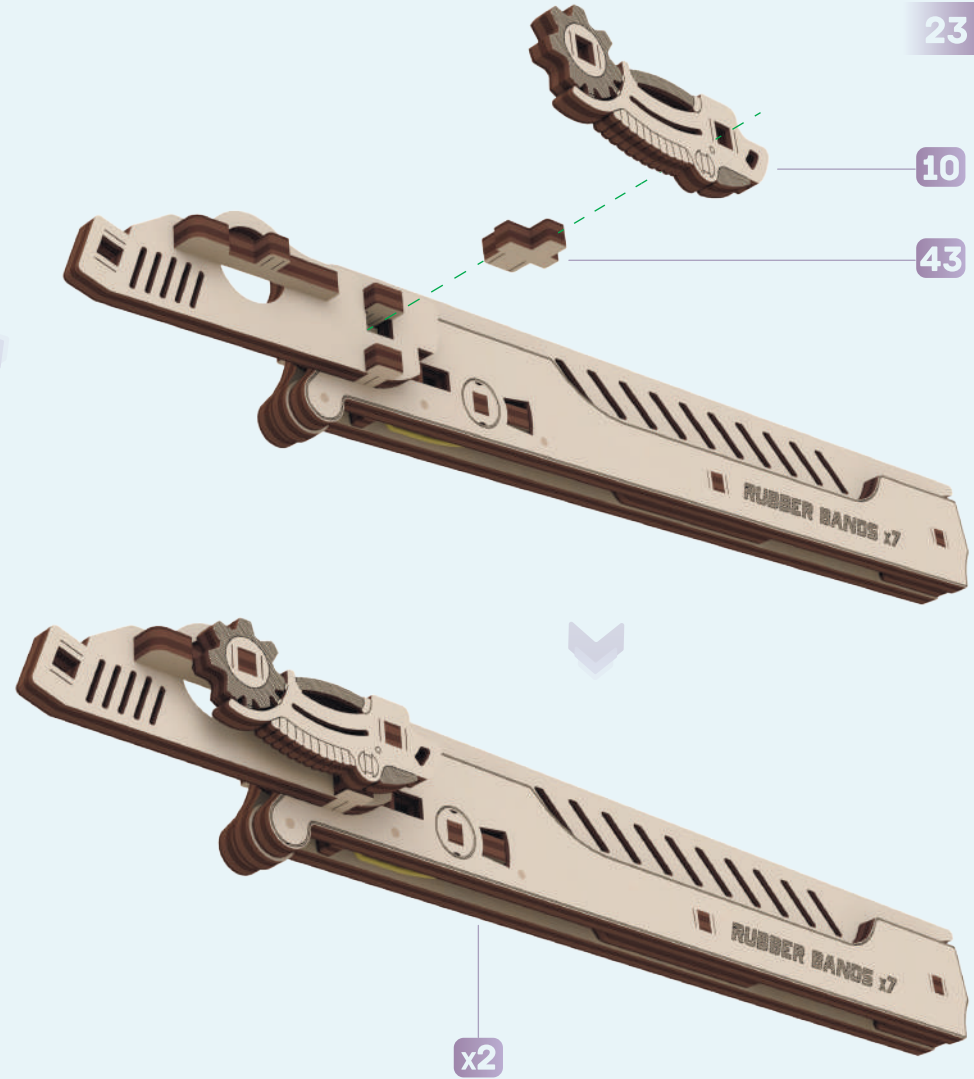
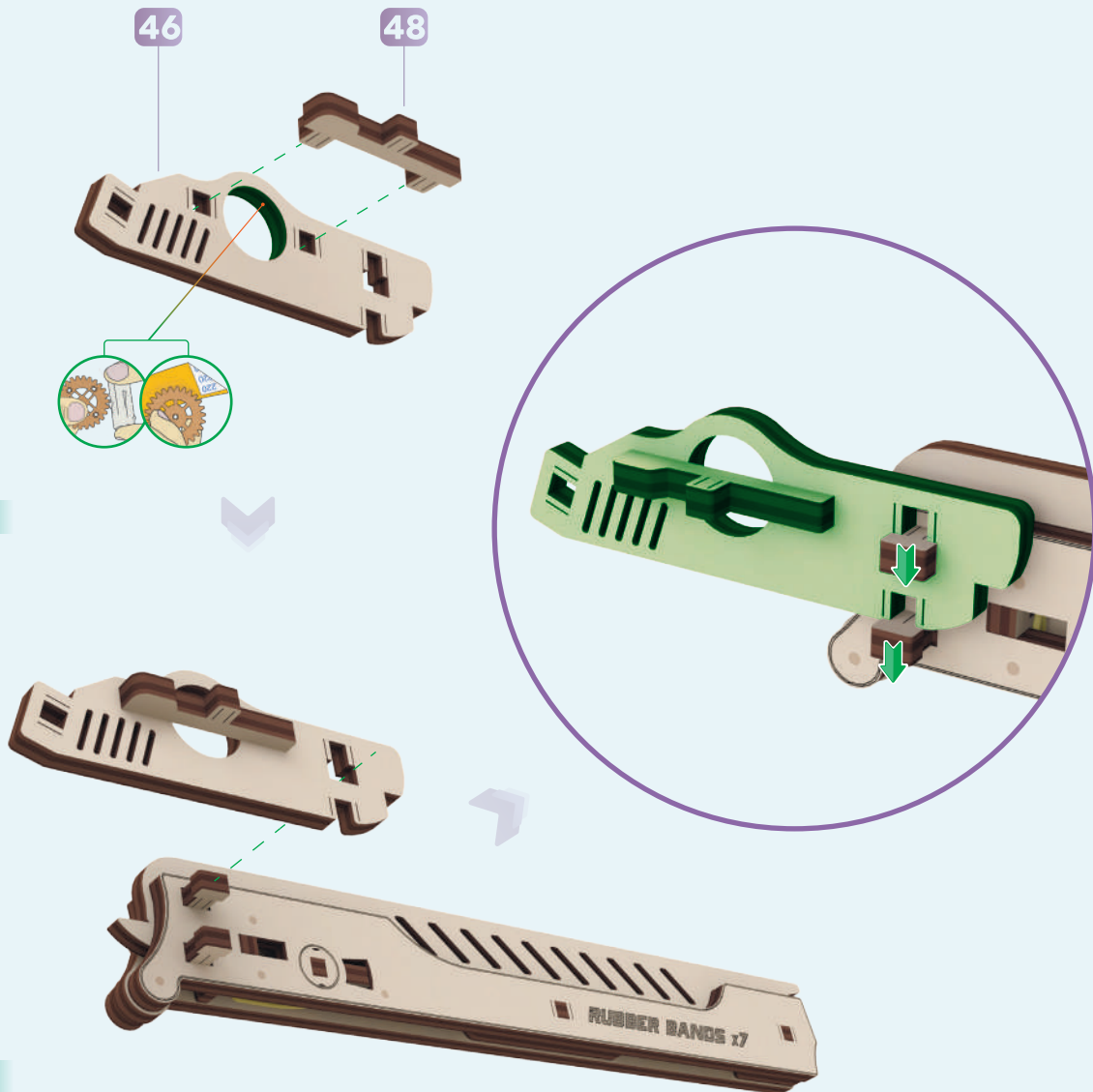
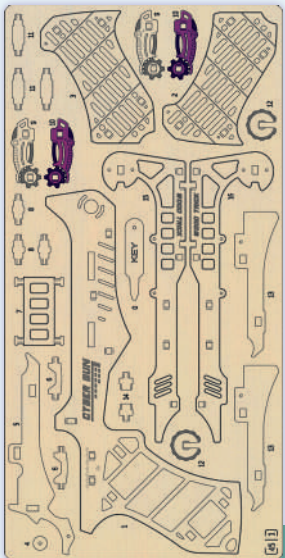
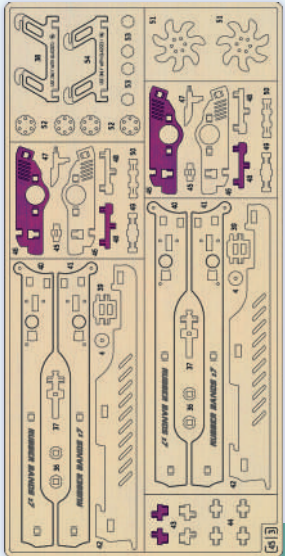

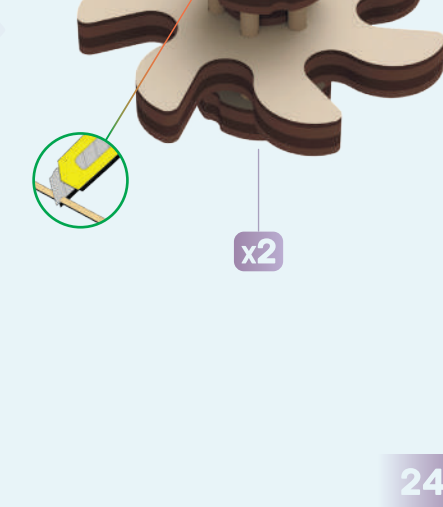
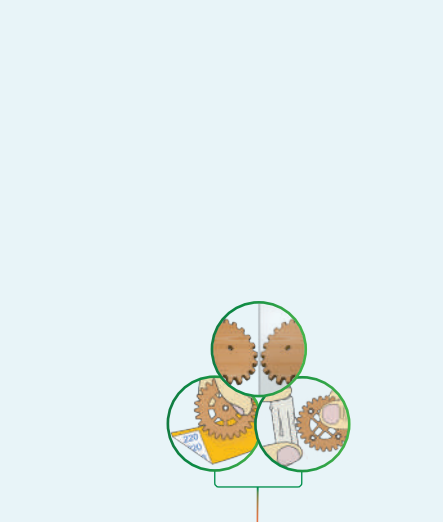
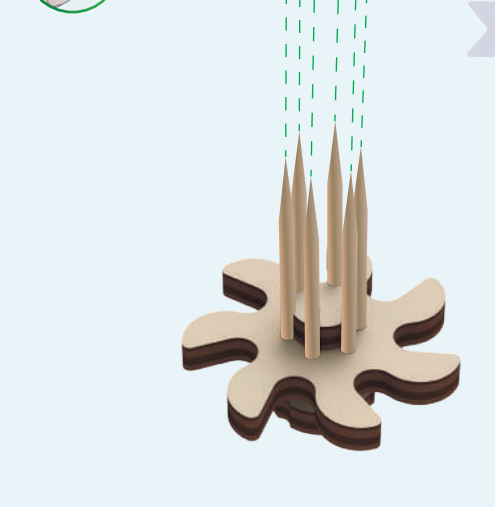
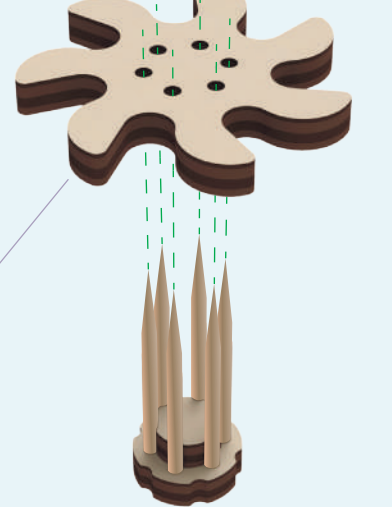
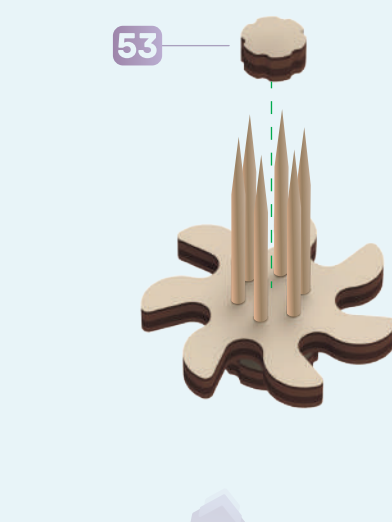
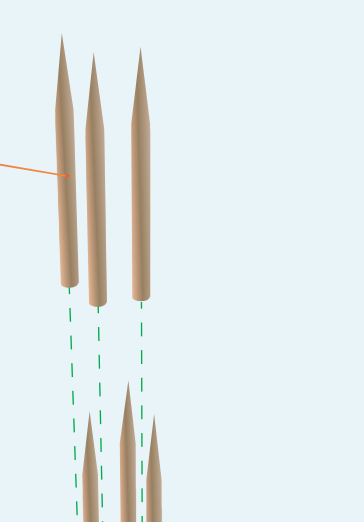
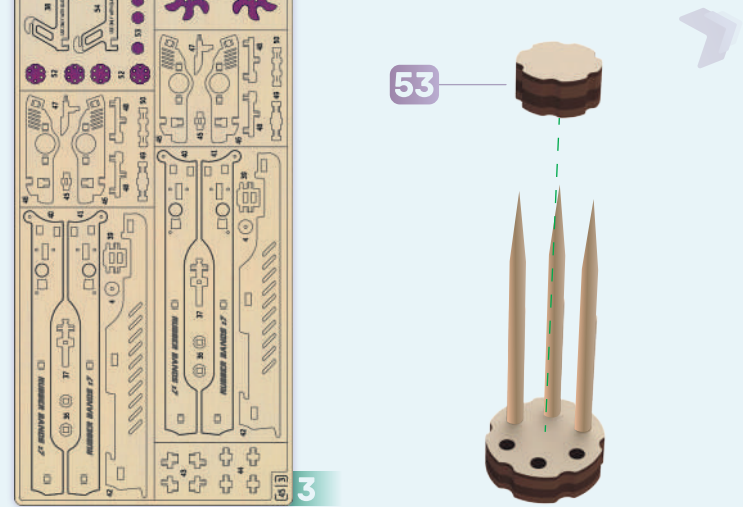
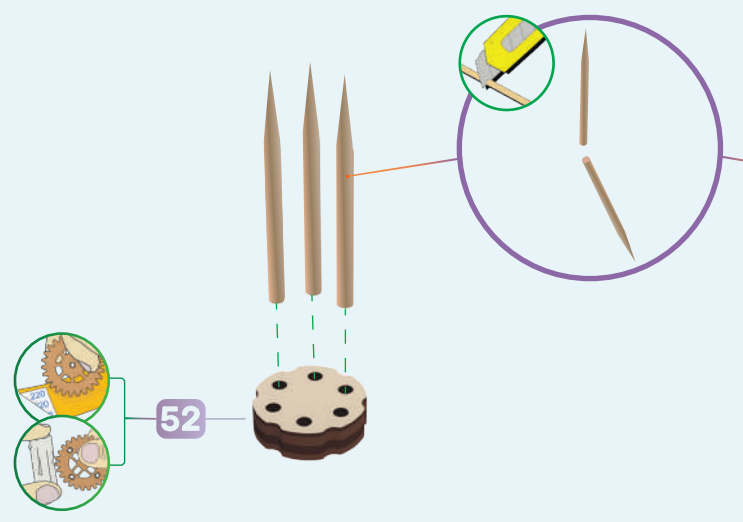
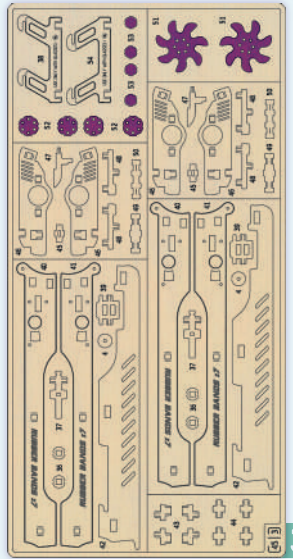

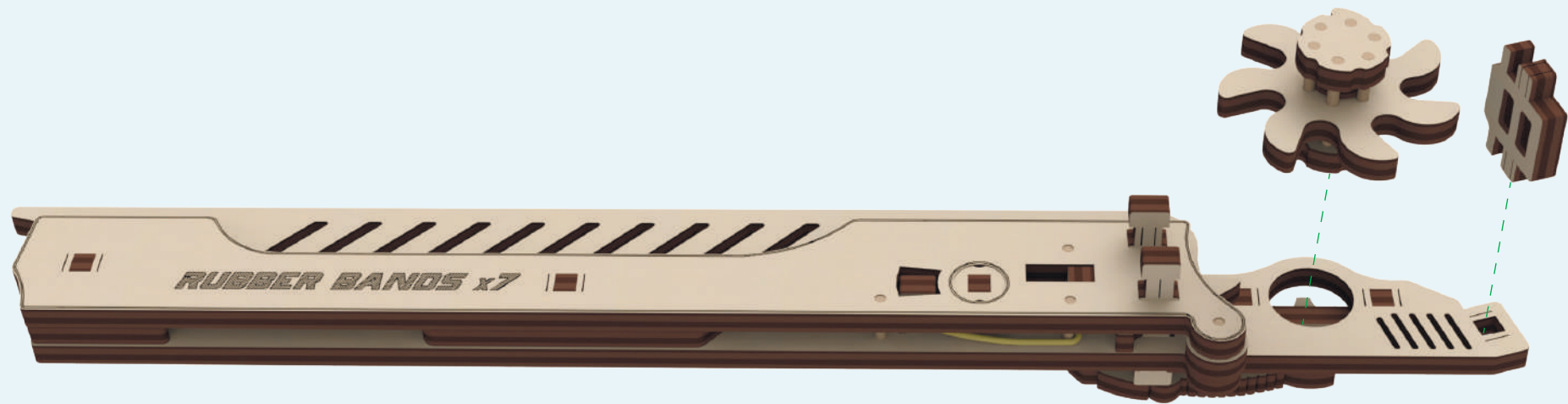

39

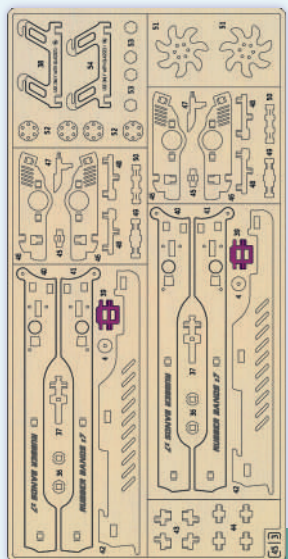

3

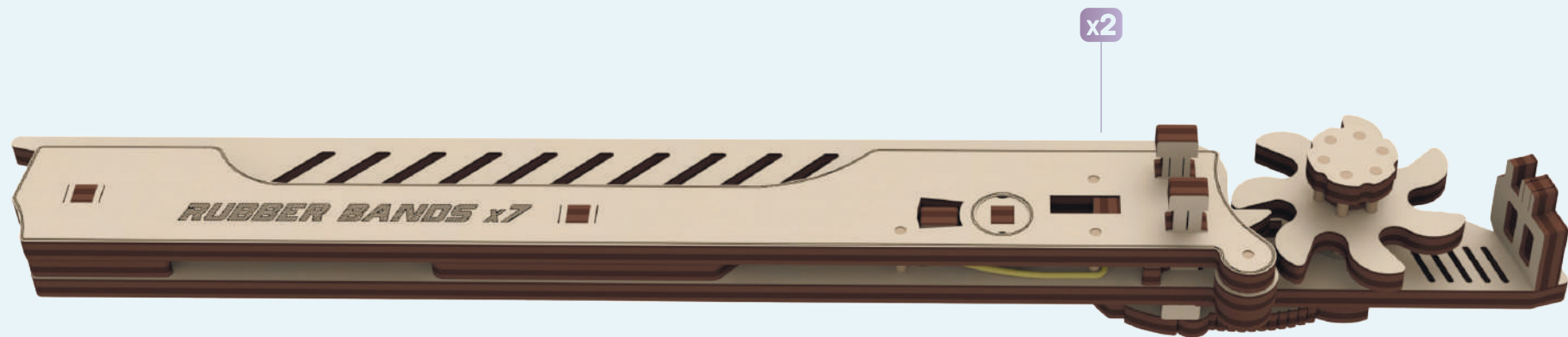

x2

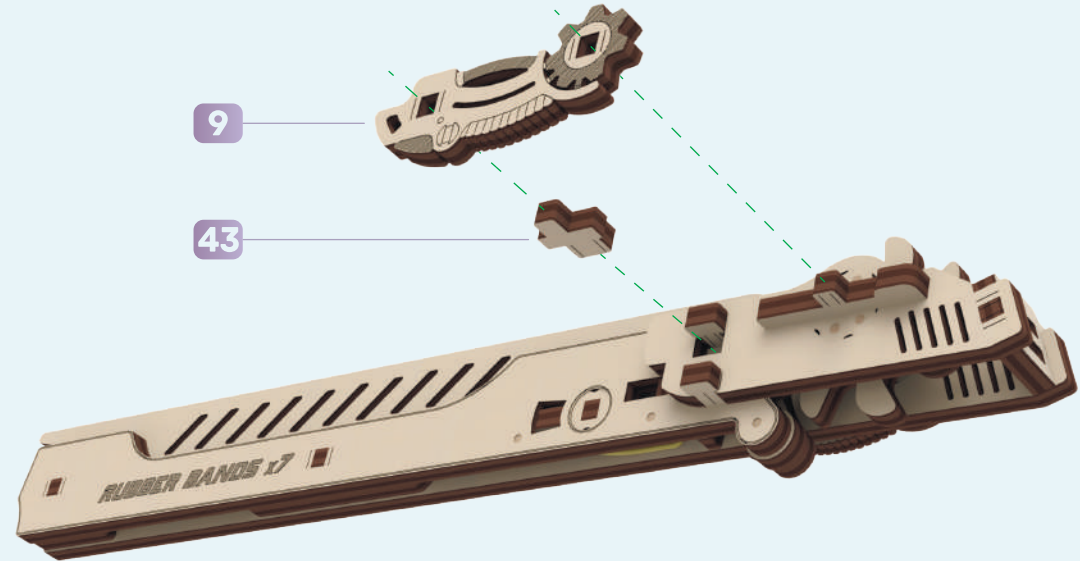
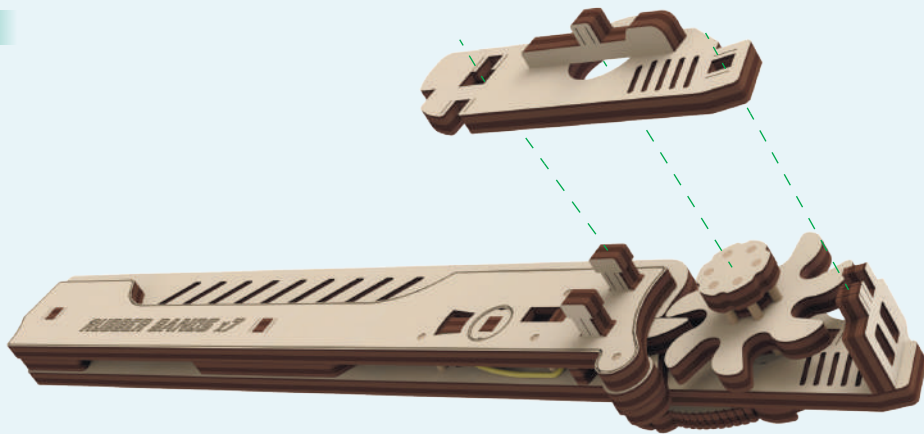
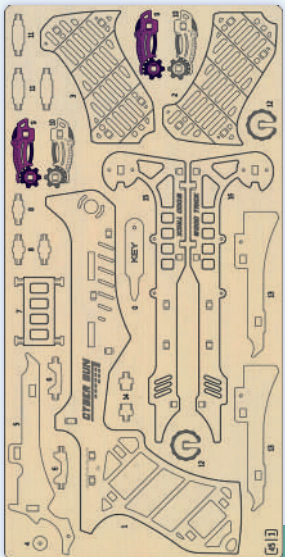
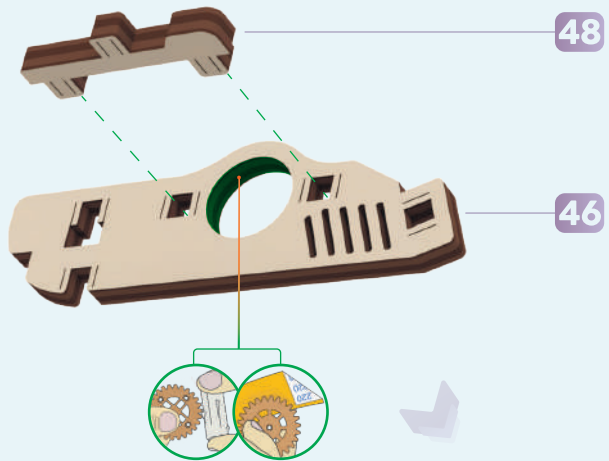
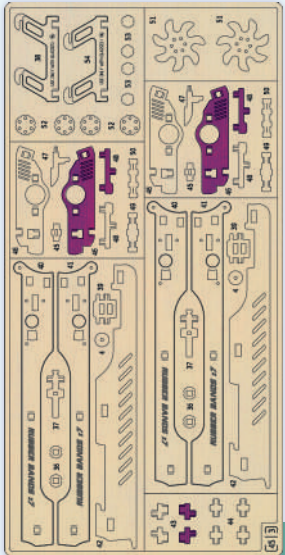

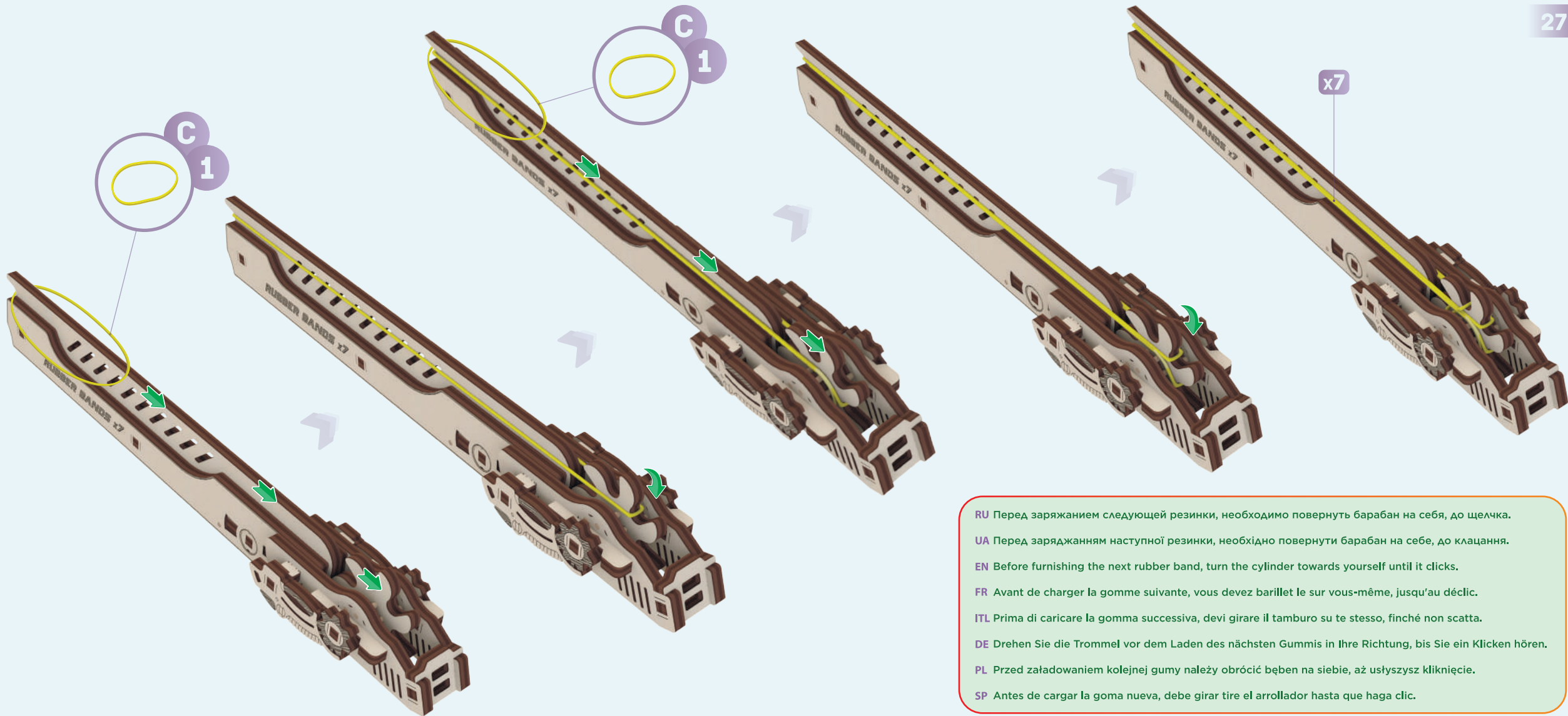

RU Перед заряданием следующей резинки, необходимо повернуть барабан на себя, до щелчка.

UA Перед заряданням наступної резинки, необхідно повернути барабан на себе, до клацання.

EN Before furnishing the next rubber band, turn the cylinder towards yourself until it clicks.

FR Avant de charger la gomme suivante, vous devez barillet le sur vous-même, jusqu'au dé clic.

ITL Prima di caricare la gomma successiva, devi girare il tamburo su te stesso, finché non scatta.

DE Drehen Sie die Trommel vor dem Laden des nächsten Gummis in Ihre Richtung, bis Sie ein Klicken hören.

PL Przed załadowaniem kolejnej gumy należy obrócić bęben na siebie, aż usłyszysz kliknięcie.

SP Antes de cargar la goma nueva, debe girar tire el arrollador hasta que haga clic.

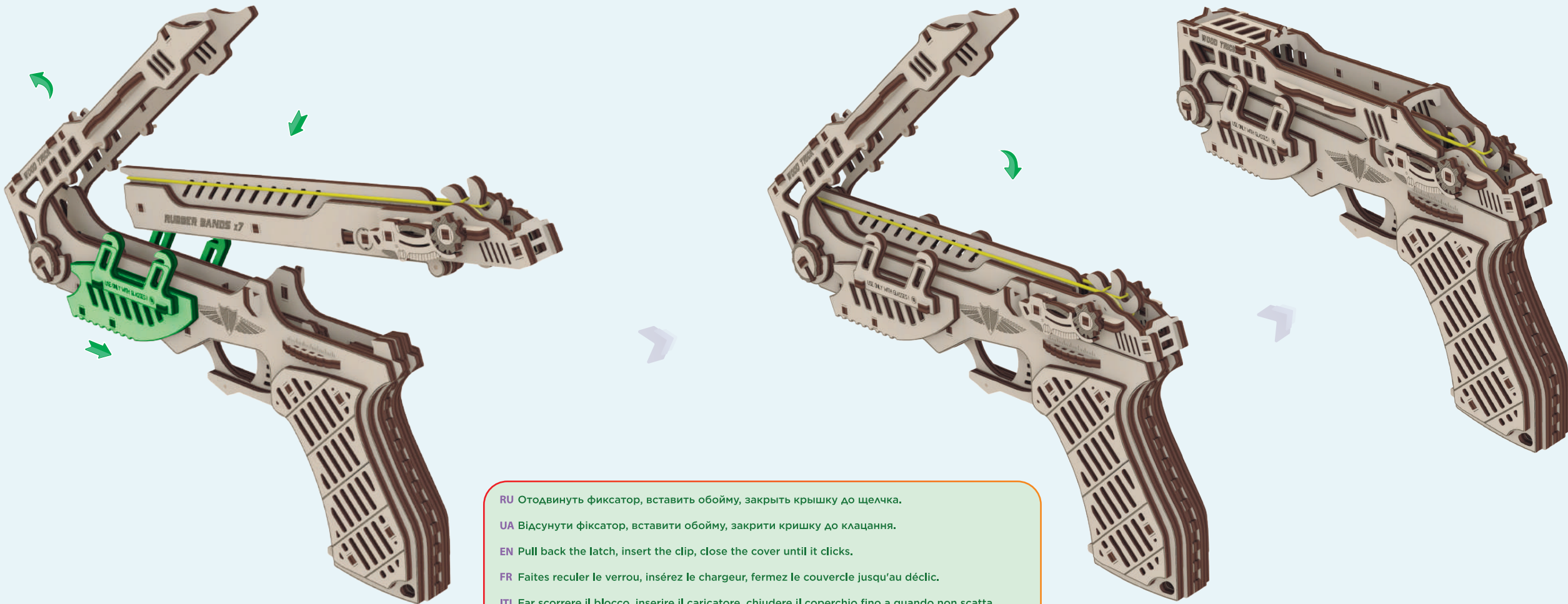

RU Отодвинуть фиксатор, вставить обойму, закрыть крышку до щелчка.

UA Відсунути фіксатор, вставити обойму, закрити кришку до клацання.

EN Pull back the latch, insert the clip, close the cover until it clicks.

FR Faites reculer le verrou, insérez le chargeur, fermez le couvercle jusqu'au déclic.

ITL Far scorrere il blocco, inserire il caricatore, chiudere il coperchio fino a quando non scatta.

DE Schieben Sie das Schloss, setzen Sie den Patronenstreifen ein und schließen Sie die Abdeckung, bis Sie ein Klicken hören.

PL Przesuń blokadę, włóż pasek naboju, zamknij pokrywę, aż usłyszysz kliknięcie.

SP Apartar el asegurador, cargar la engastadura, cerrar la cubierta hasta que haga clic.

